

studio

VODIČ ZA INSTALACIJU



studio

VODIČ ZA INSTALACIJU

Regulatorni model: P02E serija

Regulatorna vrsta: P02E001; P02E002

Napomene, oprezi i upozorenja

 **NAPOMENA:** NAPOMENA naznačuje važne informacije koje vam pomažu da svoje računalo koristite na bolji način.

 **OPREZ:** OPREZ naznačuje moguće oštećenje hardvera ili gubitak podataka i objašnjava kako izbjeći neki problem.

 **UPOZORENJE:** UPOZORENJE naznačuje moguće oštećenje imovine, osobne ozljede ili smrt.

Informacije u ovom dokumentu podložne su promjeni bez prethodne najave.

© 2010 Dell Inc. Sva prava pridržana.

Bilo kakvo umnožavanje ovih materijala bez pismenog dopuštenja tvrtke Dell Inc. strogo je zabranjeno.

Trgovački znakovi korišteni u ovom tekstu: *Dell*, logotip *DELL*, *YOURS IS HERE*, *Solution Station* i *DellConnect* su trgovački znakovi tvrtke Dell Inc.; *Intel*, *Pentium* i *Celeron* su registrirani trgovački znakovi, a *Core* je trgovački znak tvrtke Intel Corporation u SAD-a i drugim zemljama; *Microsoft*, *Windows*, *Windows Vista*, i logotip gumba start u *Windows Vista* su trgovački znakovi ili registrirani trgovački znakovi tvrtke Microsoft Corporation u SAD i/ili drugim zemljama; *Blu-ray Disc* je trgovački znak tvrtke Blu-ray Disc Association; *Bluetooth* je registrirani trgovački znak u vlasništvu Bluetooth SIG, Inc. i tvrtka Dell ga koristi pod licencom.

Ostali trgovački znakovi i nazivi koji se možda koriste u ovom dokumentu odnose se ili na entitete koji su vlasnici tih znakova i naziva ili na njihove proizvode. Dell Inc. odriče se bilo kakvih vlasničkih interesa za navedene trgovačke znakove i zaštićene nazive, osim vlastitih.

Sadržaj

Postavljanje prijenosnog računala Studio	5	Funkcije kućišta računala i tipkovnice	28
Prije postavljanja vašeg računala	5	Potezi s podlogom osjetljivom na dodir	30
Priključivanje AC adaptera	6	Tipke za reprodukciju multimedija	32
Priključite mrežni kabel (opcionalno)	7	Funkcije zaslona	34
Pritisnite gumb za uključivanje	8	Korištenje dodirnog zaslona (Touch Screen) (opcionalno)	36
Postavljanje operacijskog sustava Microsoft Windows	9	Uklanjanje i ponovno postavljanje baterije	41
Izrada medija za obnovu sustava (preporučeno)	10	Funkcije softvera	43
Instalacija SIM kartice (opcionalno)	12	Sigurnosne kopije podataka na Dell DataSafe Online	44
Omogućavanje ili onemogućavanje bežične veze (Opcionalno)	14	Dell Dock	45
Povezivanje na Internet (opcionalno)	16	Osjetnik slobodnog pada	46
Korištenje prijenosnog računala Studio	20	Rješavanje problema	47
Funkcije na desnoj strani	20	Problemi s dodirnim zaslonom	47
Funkcije na lijevoj strani	24	Kalibracija dodirnog zaslona	48
		Šifre zvučnih signala	49

Sadržaj

Problemi s mrežom	50	Dobivanje pomoći	73
Problemi s napajanjem	51	Tehnička i korisnička podrška	74
Problemi s memorijom	53	DellConnect	74
Problemi sa zaključavanjem i softverom	53	Online usluge	75
Korištenje alata za podršku	56	Automatizirana usluga za status narudžbe	76
Centar za podršku tvrtke Dell	56	Informacije o proizvodu	76
My Dell Downloads (preuzimanja za Dell)	57	Vraćanje stavki radi popravka pod jamstvom ili kredita	77
Poruke sustava	57	Prije nego nazovete	78
Rješavanje problema hardvera	60	Kontaktiranje tvrtke Dell	79
Dell Diagnostics	60	Pronađite još informacija i izvora	80
Vraćanje operacijskog sustava	65	Specifikacije	83
Vraćanje sustava	66	Dodatak	96
Dell DataSafe Local Backup	67	Napomena o proizvodu Macrovision	96
Medij za obnovu sustava	70	Informacije za NOM ili Official Mexican Standard (samo za Meksiko)	97
Dell Factory Image Restore	71	Indeks	98

Postavljanje prijenosnog računala Studio

Ovaj odjeljak pruža informacije o postavljanju prijenosnog računala Studio 1745/1747/1749.

Prije postavljanja vašeg računala

Kada pozicionirate svoje računalo, vodite računa da imate lagan pristup izvoru napajanja, prikladno prozračivanje i ravnu površinu za postavljanje svog računala.

Ograničeni protok zraka oko vašeg prijenosnog računala može dovesti do pregrijavanja. Za sprječavanje pregrijavanja vodite računa da ostavite najmanje 10,2 cm (4 inča) slobodnog prostora sa stražnje strane računala i minimalno 5,1 cm (2 inča) na svim ostalim stranama. Nikada ne postavljajte uključeno računalo u zatvoreni prostor, kao što je ormarić ili pretinac.

 **UPOZORENJE:** Ventilacijske otvore nemojte blokirati, nemojte u njih gurati različite predmete i nemojte dopustiti da se u njima nagomila prašina. Nemojte postavljati uključeno Dell™ računalo u prostore sa slabom cirkulacijom zraka, kao što je zatvoreni kovčeg ili na tekstilne proizvode kao što su tepisi ili sagovi. Ograničavanje protoka zraka može oštetiti računalo, smanjiti njegovu učinkovitost ili izazvati požar. Računalo uključuje ventilator kad se ugrije. Buka od ventilatora je uobičajena i ne znači da postoji problem s ventilatorom ili računalom.

 **OPREZ:** Postavljanje ili slaganje teških ili oštrih predmeta na računalo može dovesti do trajnih oštećenja na računalu.

Priključite mrežni kabel (opcionalno)

Kako biste koristili priključak žične mreže, priključite mrežni kabel.

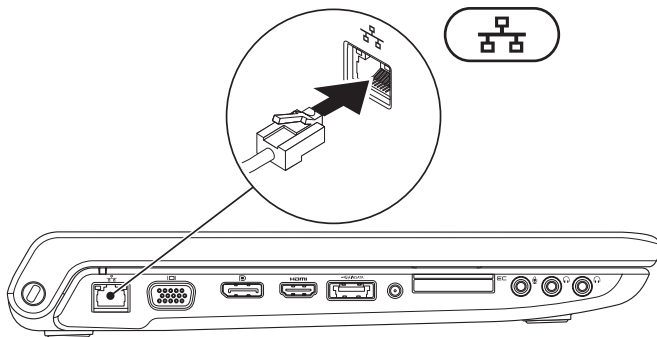

Postavljanje operacijskog sustava Microsoft Windows

Vaše Dell računalo je prethodno konfigurirano s operacijskim sustavom Microsoft® Windows®. Za postavljanje operacijskog sustava Microsoft Windowsa po prvi puta, slijedite upute na zaslonu. Ovi koraci su obvezni i potrebno je nešto vremena za dovršetak. Zaslone postavljanja sustava Windows vode vas kroz nekoliko postupaka, uključujući prihvaćanje sporazuma o licenci, postavljanje svojstava i postavljanje internetske veze.

 **OPREZ: Ne prekidajte postupak postavljanja operacijskog sustava. Ako to uradite svoje računalo možete učiniti neupotrebljivim i trebate ponovno instalirati operacijski sustav.**

 **NAPOMENA:** Za optimalan rad računala preporučamo da preuzmete i instalirate najnoviji BIOS i upravljačke programe za svoje računalo koji se nalaze na support.dell.com.

 **NAPOMENA:** Za više informacija o operacijskom sustavu i značajkama pogledajte support.dell.com/MyNewDell.

Izrada medija za obnovu sustava (preporučeno)

 **NAPOMENA:** Preporučamo da izradite medij za obnovu sustava čim postavite operacijski sustav Microsoft Windows.

Medij za obnovu sustava može se koristiti za obnovu vašeg računala u radno stanje u vrijeme kad je kupljen, uz očuvanje podataka (bez da imate medij *operacijskog sustava*). Možete koristiti medij za obnovu sustava ako su promjene na tvrdom disku, programskoj opremi i drugim postavkama sustava dovele računalo u neželjeno operativno stanje.

Za izradu medija za obnovu sustava trebate sljedeće:

- Dell DataSafe Local Backup
- USB ključ s minimalnim kapacitetom od 8 GB ili DVD-R/DVD+R/Blu-ray Disc™

 **NAPOMENA:** Dell DataSafe Local Backup ne podržava diskove za višekratno zapisivanje.

Za izradu medija za obnovu sustava:

1. Osigurajte da je priključen AC adapter (pogledajte „Priključivanje AC adaptera“ na stranici 6).
2. Umetnite disk ili USB ključ u računalo.
3. Kliknite na **Start**  → **Programi** → **Dell DataSafe Local Backup**.
4. Kliknite na **Izrada medija za obnovu**.
5. Slijedite upute na zaslonu.

 **NAPOMENA:** Za informacije o korištenju medija za obnovu sustava pogledajte „Medij za obnovu sustava“ na stranici 70.

Instalacija SIM kartice (opcionalno)

 **NAPOMENA:** Ako za povezivanje s internetom koristite EVDO karticu, nije potrebno instalirati SIM karticu.

Instaliranje kartice modula za identifikaciju pretplatnika (eng. Subscriber Identity Module (SIM)) na vaše računalo omogućuje vam da se priključite na Internet. Za pristup Internetu morate biti unutar mreže svoga davatelja usluga mobitela.

Za instalaciju SIM kartice:

1. Isključite računalo.
2. Uklonite bateriju (pogledajte „Uklanjanje i ponovno postavljanje baterije“ na stranici 41).
3. U pregradi za bateriju umetnite SIM karticu u utor za SIM karticu.
4. Ponovno postavite bateriju (pogledajte „Uklanjanje i ponovno postavljanje baterije“ na stranici 41).
5. Uključite računalo.

Za uklanjanje SIM kartice pritisnite i izbacite SIM karticu.

- 1 SIM kartica
- 2 utor za SIM karticu
- 3 pregrada za bateriju

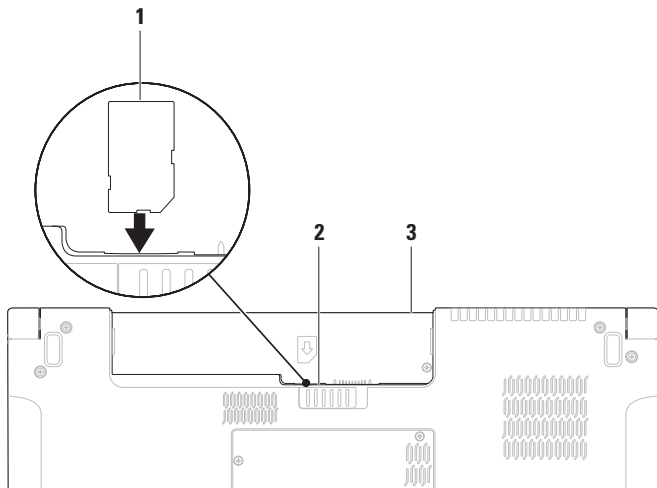

Omogućavanje ili onemogućavanje bežične veze (Opcionalno)

Za omogućavanje ili onemogućavanje bežične veze pritisnite tipku  ili na tipkovnici pritisnite tipke <Fn><F2>. Za naznačavanje statusa uključeno ili isključeno, na zaslonu se prikazuju ikone bežične veze.

Bežična veza uključena:

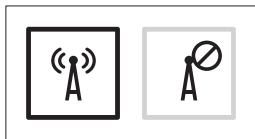

Bežična veza isključena:

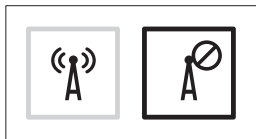

Za informacije o promijeni ponašanja tipke Fn pogledajte „Multimedia Controls“ (Tipke za reprodukciju multimedija) na stranici 32.

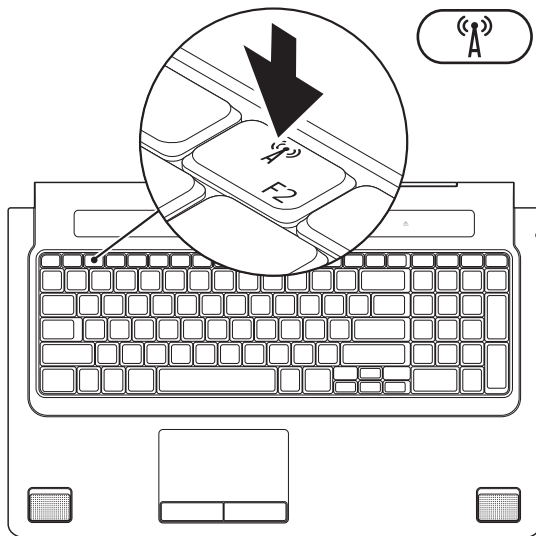

Povezivanje na Internet (opcionarno)

Za povezivanje s Internetom potreban vam je vanjski modem ili priključak na mrežu i davatelj internetskih usluga (ISP).

Ako vanjski USB modem ili WLAN adapter nije dio vaše originalne narudžbe, kupovinu možete izvršiti na **www.dell.com**.

Postavljanje žične veze

- Ako koristite dial-up vezu, prije postavljanja internetske veze priključite telefonsku liniju u opcionalni vanjski USB modem i zidnu telefonsku utičnicu.
- Ako koristite DSL vezu ili vezu kablenskog/satelitskog modema, za upute za postavljanje obratite se svome davatelju internetskih ili usluga mobilne telefonije.

Za dovršetak postavljanja vaše žične internetske veze slijedite upute u odlomku „Postavljanje internetske veze“ na stranici 18.

Postavljanje bežične veze

 **NAPOMENA:** Za postavljanje bežičnog usmjernika pogledajte dokumentaciju koja je isporučena s usmjernikom.

Prije no što možete koristiti bežičnu internetsku vezu trebate priključiti bežični usmjernik.

Za postavljanje veze putem bežičnog usmjernika:

Windows® 7

1. Osigurajte da je bežična veza omogućena na vašem računalu (pogledajte „Omogućavanje ili onemogućavanje bežične veze“ na stranici 14).
2. Spremite i zatvorite sve otvorene datoteke i zatvorite sve otvorene programe.
3. Kliknite na **Start**  → **Upravljačka ploča**.
4. U okviru za pretaživanje upišite *mreža*, i potom kliknite **Centar za mrežu i dijeljenje** → **Povezivanje na mrežu**.
5. Za dovršetak postavljanja slijedite upute na zaslonu.

Windows Vista®

1. Osigurajte da je bežična veza omogućena na vašem računalu (pogledajte „Omogućavanje ili onemogućavanje bežične veze“ na stranici 14).
2. Spremite i zatvorite sve otvorene datoteke i zatvorite sve otvorene programe.
3. Kliknite na **Start**  → **Povezivanje na**.
4. Za dovršetak postavljanja slijedite upute na zaslonu.

Postavljanje internetske veze



Davatelji internetskih usluga i njihove ponude variraju od zemlje do zemlje. Za ponude koje su na raspolaganju u vašoj zemlji obratite se davatelju internetskih usluga.

Ako se ne možete priključiti na Internet, no ranije ste se uspješno spajali, možda usluga davatelja internetskih usluga trenutno nije dostupna. Obratite se davatelju internetskih usluga za provjeru statusa usluge ili se kasnije ponovo pokušajte priključiti.



Pri ruci imajte spremne informacije o ISP-u. Ako nemate davatelja internetskih usluga, možete ga pronaći pomoću čarobnjaka **Povezivanje s Internetom**.

Za postavljanje internetske veze:

Windows 7

1. Spremite i zatvorite sve otvorene datoteke i zatvorite sve otvorene programe.
 2. Kliknite na **Start**  → **Upravljačka ploča**.
 3. U okviru za pretraživanje upišite *mreža*, i zatim kliknite na **Centar za mrežu i dijeljenje** → **Postavljanje nove veze ili mreže** → **Povezivanje na Internet**. Prikazuje se okvir **Povezivanje na Internet**.
-  **NAPOMENA:** Ako ne znate koju vrstu veze da odaberete, kliknite na **Pomoć prilikom odabira** ili se obratite svom davatelju internetskih usluga.
4. Kako biste dovršili postavljanje slijedite upute na zaslonu i koristite informacije o postavljanju dobivene od davatelja internetskih usluga.

Windows Vista

1. Spremite i zatvorite sve otvorene datoteke i zatvorite sve otvorene programe.
 2. Kliknite na **Start**  → **Upravljačka ploča**.
 3. U okviru za pretraživanje utipkajte mreža i potom kliknite na **Centar za mrežu i dijeljenje** → **Postavljanje nove veze ili mreže** → **Povezivanje na Internet**.
Prikazuje se prozor **Povezivanje na Internet**.
-  **NAPOMENA:** Ako ne znate koju vrstu veze da odaberete, kliknite na **Pomoć prilikom odabira** ili se obratite svom davatelju internetskih usluga.
4. Kako biste dovršili postavljanje slijedite upute na zaslonu i koristite informacije o postavljanju dobivene od davatelja internetskih usluga.

Korištenje prijenosnog računala Studio

Ovaj odlomak pruža informacije o funkcijama koje su na raspolaganju na prijenosnom računalu Studio 1745/1747/1749.

Funkcije na desnoj strani

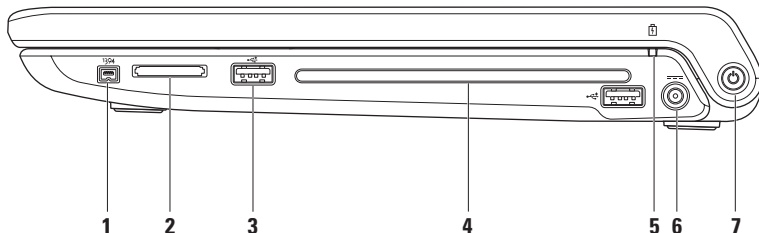

1  **Priključak IEEE 1394a** — povezuje serijske multimedijske uređaje velike brzine, kao što su digitalne video kamere.

2 **Čitač medijskih kartica 8-u-1** — pruža brz i pouzdan način za pregled i dijeljenje digitalnih fotografija, glazbe, videa i dokumenata pohranjenih na sljedećim digitalnim memorijskim karticama:

- memorijske kartice Secure Digital (SD)
- kartice Secure Digital Input/Output (SDIO)
- kartica SDHC (Secure Digital High Capacity)
- kartica SDHD (Secure Digital High Density)
- memorijski stik
- memorijski stik PRO
- MultiMediaCard (MMC)
- xD-slikovna kartica

NAPOMENA: Vaše se računalo isporučuje s plastičnom praznom karticom instaliranom u utor za medijsku karticu. Prazni umetci zaštićuju nekorištene utore od prašine i drugih čestica. Spremite prazni umetak za korištenje kad u utorima nema medijske kartice; prazni umetci iz drugih računala možda ne odgovaraju vašem računalu.

3  **Priključci za USB 2.0 (2)** — priključuju USB uređaje, kao što su miš, tipkovnica, pisač, vanjski pogon ili MP3 player.

- 4 Optički pogon** — reproducira ili snima CD-ove, DVD-ove, Blu-ray diskove (opcionalno). Budite sigurni da umećete disk s ispisanom stranom okrenutom prema gore.

 **OPREZ:** Nemojte koristiti diskove koji nisu standardne veličine ili oblika (uključujući mini CD-ove i mini-DVD-ove) ili ćete oštetiti pogon.

Postavite disk u sredinu utora za disk sa stranom na kojoj je oznaka okrenutom prema gore i lagano gurnite disk u utor. Pogon automatski uvlači disk i započinje s očitavanjem njegovog sadržaja.

- 5  Svijetlo statusa baterije** — uključuje se ili treperi kako bi označilo stanje napunjenosti baterije. Svijetlo naznačuje sljedeća stanja kad se računalo napaja putem AC adaptera:

- Isključeno — baterija je adekvatno napunjena ili je računalo isključeno.
- Stalno bijelo — baterija se puni.
- Puno žuto — napunjenost baterije je niska i baterija se puni.

putem baterije:

- Isključeno — baterija nije napunjena.
 - Treperi žuto — napunjenost baterije je niska i trebate ili uključiti AC adapter ili spremiti i zatvoriti otvorene dokumente i programe.
-

6  **Priključak AC adaptera** — priključuje AC adapter za napajanje računala i puni bateriju.





7  **Gumb i svjetlo za uključivanje/isključivanje** — prilikom pritiska uključuje ili isključuje računalo.

Svjetlo u gumbu naznačuje sljedeća stanja napajanja:

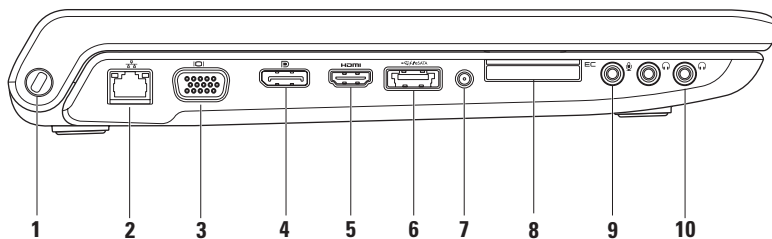
- Puno bijelo — računalo je uključeno.
 - Treperi bijelo — računalo je u stanju čekanja.
 - Isključeno — računalo je isključeno ili u stanju hibernacije.
-

Funkcije na lijevoj strani



-
- 1 Utor za sigurnosni kabel** — priključuje komercijalno dostupni sigurnosni kabel na računalo.
NAPOMENA: Prije nego što kupite sigurnosni kabel, uvjerite se da odgovara utoru za sigurnosni kabel na vašem računalo.
-
- 2  Priključak za mrežu** — priključuje računalo na mrežu ili širokopojasni uređaj ako koristite žičnu mrežu. Dvije lampice uz priključak naznačuju status i aktivnost za vezu žičnom mrežom.
-
- 3  Priključak VGA** — priključak za video uređaje kao što su monitor ili projektor.
-
- 4  Priključak DisplayPort** — priključak standardnog digitalnog sučelja koje podržava vanjske DisplayPort monitore i projektore.
-
- 5  Priključak HDMI** — priključuje TV za oba 5.1 audio i video signala.
NAPOMENA: Kada se koristi uz monitor, omogućeno je čitanje samo video signala.
-



- 6** **eSATA/USB combo priključak s USB PowerShare** — priključuje se na eSATA kompatibilne uređaje za pohranu (kao što su vanjski pogoni tvrdog diska ili optički pogoni) ili USB uređaje (kao što su miš, tipkovnica, pisač, vanjski pogon ili MP3 player). USB PowerShare značajka omogućuje vam da puniti USB uređaje kad je računalo uključeno/isključeno ili u stanju mirovanja.

NAPOMENA: Određene USB uređaje nije moguće puniti kad je računalo isključeno ili u stanju mirovanja. U takvim slučajevima uključite računalo kako biste punili uređaj.

NAPOMENA: Ako isključite računalo tijekom punjenja USB uređaja, uređaj se prestaje puniti. Za nastavak punjenja odspojite USB uređaj i ponovno ga priključite.

NAPOMENA: USB PowerShare automatski se isključuje kad preostane 10% napunjenosti baterije.

-
- 7** **Antena u priključku (na podržanim modelima)** — priključak na vanjsku antenu za gledanje programa uz pomoć kartice za TV prijamnik (opcionalno).
-

-
- 8  **Utori za ExpressCard** — pružaju podršku za dodatnu memoriju, žične i bežične komunikacije, multimedijske i sigurnosne funkcije. Utori podržavaju ExpressCards od 34 mm.

NAPOMENA: Utor za ExpressCard je namijenjen samo za ExpressCards. NE podržava PC kartice.

NAPOMENA: Vaše računalo isporučuje se s plastičnom praznom karticom instaliranom u utoru za ExpressCard. Prazni umetci zaštićuju nekorištene utore od prašine i drugih čestica. Sačuvajte prazan umetak da ga vratite ukoliko ExpressCard nije instalirana u utor; prazni umetci iz drugih računala možda ne odgovaraju vašem računalu.

-
- 9  **Priključak za audio ulaz/mikrofon** — priključci za mikrofon ili ulazni signal za korištenje uz audio programe.

-
- 10  **Priključci za audio izlaz/slušalice (2)** — priključuju jedan ili dva para slušalice ili šalju audio signal u zvučnike ili zvučni sustav. Audio signal isti je za oba priključka.
-

Funkcije kućišta računala i tipkovnice

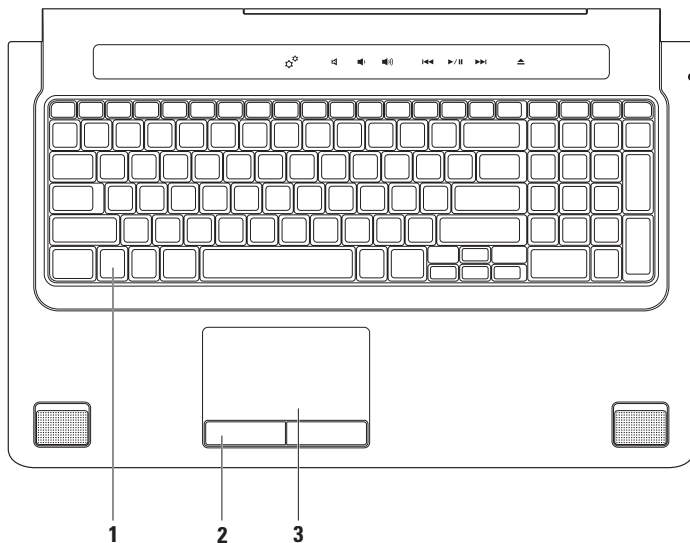

-
- 1 Tipkovnica/tipkovnica sa osvjetljenjem (opcionalno)** — ako ste kupili opcionalnu tipkovnicu sa osvjetljenjem, tipka F6 ima na sebi ikonu tipkovnice sa osvjetljenjem . Opcionalna tipkovnica sa osvjetljenjem pruža vidljivost u tamnom okruženju na način da osvjetljava simbole na tipkovnici.

Tipke za reprodukciju medija također se nalaze na tipkovnici. Ove tipke upravljaju reprodukcijom CD-a, DVD-a, Blu-ray Disc™ (opcionalno) i reprodukcijom medija.

 **Postavke svjetline osvjetljenja tipkovnice** — za prebacivanje između tri stanja osvjetljenja pritisnite tipku <F6> (u danom redoslijedu):

- a. svjetlina pola tipkovnice
- b. svjetlina cijele tipkovnice
- c. nema osvjetljenja

Za dodatne informacije o tipkovnici pogledajte *Tehnološki priručnik za Dell*.

-
- 2 Gumbi podloge osjetljive na dodir (touch pad)** — obavljaju lijeve i desne klikove funkcije tipki kao one na mišu.

-
- 3 Touch pad** — obavlja funkciju miša za pomicanje pokazivača, povucite ili pomaknite odabrane stavke i lijevim klikom pomoću dodira površine.

Podloga osjetljiva na dodir podržava pomicanja, prebacivanja, zumiranja i rotaciju. Za promjenu postavki podloge osjetljive na dodir u području obavijesti na radnoj površini dva puta kliknite na ikonu **Uređaj za sinaptičko pokazivanje**.

Potezi s podlogom osjetljivom na dodir

NAPOMENA: Neki potezi podloge osjetljive na dodir moža budu onemogućeni po zadanoj postavci. Za promjenu postavki poteza podloge osjetljive na dodir u području obavijesti na radnoj površini dva puta kliknite na ikonu **Uređaj za sinaptičko pokazivanje**.

Potezi s dva prsta

Pomicanje — omogućuje vam kretanje kroz sadržaj. Kretanje sadržaja uključuje:

Okomito automatsko pomicanje — omogućava vam da se na aktivnom prozoru pomaknete prema gore ili prema dolje.

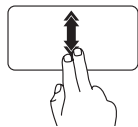

Kako biste aktivirali automatsko okomito pomicanje brzo pomaknite dva prsta prema gore ili prema dolje. Dodirnite podlogu osjetljivu na dodir kako biste zaustavili pomicanje.

Vodoravno automatsko pomicanje — omogućava vam da se na aktivnom prozoru pomaknete ulijevo ili udesno.

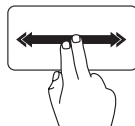

Kako biste aktivirali automatsko vodoravno pomicanje brzo pomaknite dva prsta ulijevo ili udesno.

Dodirnite podlogu osjetljivu na dodir kako biste zaustavili pomicanje.

Zumiranje — omogućuje vam da povećate ili smanjite sadržaj zaslona. Funkcija zumiranja uključuje:

Stiskanje — omogućuje vam uvećanje ili smanjenje na način da pomičete dva prsta jedan od drugog ili ih približavate na podlozi osjetljivoj na dodir.

Za povećanje:

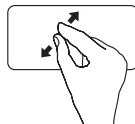

Kako biste povećali pregled aktivnog prozora razdvajajte dva prsta.

Za smanjenje:

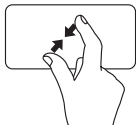

Kako biste smanjili pregled aktivnog prozora približavajte dva prsta.

Rotacija — omogućuje vam okretanje aktivnog sadržaja na zaslonu. Funkcija rotacije uključuje:

Uvrtanje — omogućuje vam rotaciju aktivnog sadržaja uz uporabu dva prsta gdje je jedan prst čvrst, a drugi rotira.

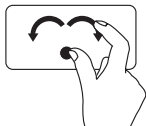

Držite palac na mjestu, pomičite kažiprst u smjeru luka udesno ili ulijevo kako biste rotirali odabranu stavku u smjeru ili obrnutim smjerom od kazaljke na satu.

Potezi s tri prsta

Prebacivanje — omogućuje vam da okrećete sadržaj naprijed ili nazad u smjeru prebacivanja.

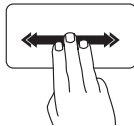

Kako biste prebacili sadržaj u aktivnom prozoru brzo pomaknite tri prsta u željenom smjeru.

Tipke za reprodukciju multimedija

Upravljanju reprodukcijom medija može se pristupiti korištenjem tipki za reprodukciju medija na tipkovnici ili tipkama za reprodukciju medija osjetljivima na dodir koje se nalaze iznad tipkovnice.

Tipke za reprodukciju medija

Tipke za reprodukciju medija možete konfigurirati korištenjem uslužnog programa **System Setup** (BIOS) ili **Windows centar za mobilnost**.

Uslužni program za postavljanje sustava (BIOS)

Za pristup **Ponašanje funkcijskih tipki**:



1. Za ulazak u uslužni program za **postavljanje sustava** (BIOS) pritisnite <F2> tijekom POST (Samotestiranja tijekom uključanja, eng. Power On Self Test).
2. U **Ponašanje funkcijskih tipki** odaberite **Prva multimedijska tipka** ili **Prva funkcija tipke**.

Prva multimedijska tipka — ovo je zadana opcija. Pritisnite bilo koju od tipki za reprodukciju medija za izvođenje pridružene radnje. Za funkciju tipke pritisnite <Fn> + potrebnu funkciju tipke.

Prva funkcija tipke — za izvođenje pridružene radnje pritisnite bilo koju funkcijsku tipku. Za tipku za reprodukciju medija pritisnite <Fn> + potrebnu tipku za reprodukciju medija.

 **NAPOMENA:** Opcija **prva multimedijska tipka** je aktivna samo u operacijskom sustavu.

Windows centar za mobilnost

1. Pritisnite tipku <  > <X> na tipkovnici ili dodirnite  ikonu na tipkama za reprodukciju medija osjetljivim na dodir za pokretanje Windows centra za mobilnost.
2. U **Redak funkcijske tipke** odaberite **Funkcijska tipka** ili **Multimedijaska tipka**.

Tipke za reprodukciju medija osjetljive na dodir

Dodirivanje tipke za reprodukciju medija izvodi pridruženu multimedijasku radnju.

Tipke za reprodukciju medija



Tipke za reprodukciju medija osjetljive na dodir



Pokretanje Windows centra za mobilnost



Utišavanje zvuka



Smanjenje glasnoće



Povećanje glasnoće



Reprodukcija prethodnog zapisa ili poglavlja



Reprodukcija ili pauza



Reprodukcija sljedećeg zapisa ili poglavlja



Izbacivanje diska

Funkcije zaslona

Ploča zaslona drži kameru i popratne dvostruke mikrofone.

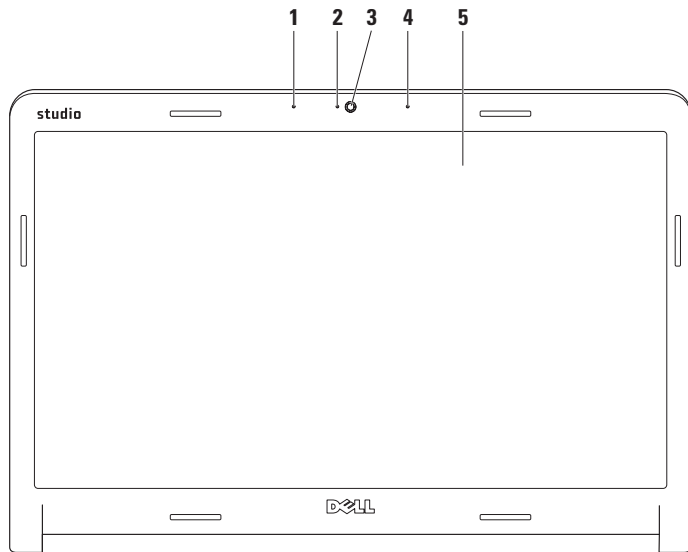

-
- 1 Lijevi digitalni mikrofoni** — kombiniran s desnim digitalnim mikrofonom za pružanje visokokvalitetnog zvuka za video razgovor i snimanje glasa.

 - 2 Indikator aktivnosti kamere** — naznačuje da li je kamera uključena ili isključena.

 - 3 Kamera** — ugrađena kamera za video snimanje, konferenciju i razgovor.

 - 4 Desni digitalni mikrofoni** — kombiniran s lijevim digitalnim mikrofonom za pružanje visokokvalitetnog zvuka za video razgovor i snimanje glasa.

 - 5 Zaslona** — vaš zaslon može varirati ovisno o modelu koji ste odabrali prilikom kupnje vašeg računala. Za više informacija o prikazima pogledajte *Tehnološki priručnik za Dell* na vašem tvrdom pogonu ili na **support.dell.com/manuals**.
-

Korištenje dodirnog zaslona (Touch Screen) (opcionalno)

Funkcija dodirnog zaslona na prijenosnom računalu pretvara vaše računalo u interaktivni zaslon.

Program Dell Touch Zone

Za pokretanje programa Dell Touch Zone kliknite na **Start**  → **Svi programi** → **Dell** → **Dell Touch Zone**.

Sljedećim značajkama možete pristupiti u programu Dell Touch Zone:

- Picture Viewer (Preglednik slika) — pregledava, organizira i uređuje slike.
- Dell Touch Cam (Dodirna kamera Dell) — snima kućne video zapise s ugrađenom kamerom. Video zapise možete učitati na **YouTube** kad se priključite na Internet.

- Notes Creator (Kreator zabilježki) — stvara tipkane i rukom pisane podsjetnike. Ove zabilježke prikazuju se na oglasnoj ploči prilikom sljedećeg pristupa programu Dell Touch Zone.
- Drum Zone — reproducira igru u glazbi na vašem računalu ili reproducira sintetiziranu glazbu udaračkih instrumenata.
- You Paint (Crtanje) — crta, boja slike i uređuje fotografije pomoću programa.
- Games (Igre) — reproducira odabrane igre u windowsima uz korištenje dodira.
- Music (Glazba) — reproducira glazbu, stvara popise pjesama i pregledava vaše glazbene datoteke po albumu, izvođaču ili nazivu pjesme.

- Internet Explorer — pretražuje Internet pomoću tehnologije višestrukog dodira. Dodirnite vezu koju želite slijediti ili preuzeti.
- Help (Pomoć) — koristite funkciju pomoći za više informacija o tome kako koristiti dodirni zaslon.

Kad prvi puta pokrenete računalo pokreće se funkcija označavanja video isječka dodirnog zaslona.

Potezi s dodirnim zaslonom (opcionarno)

 **NAPOMENA:** Neki od ovih poteza možda ne budu funkcionalni izvan programa Dell Touch Zone.

Zoom (zumiranje)

Omogućuje vam da povećate ili smanjite traženje sadržaja zaslona.

Pinch (Stiskanje) — omogućava uvećanje ili smanjenje tako da pomičete dva prsta jedan od drugog ili ih približavate na podlozi osjetljivoj na dodir.



Za povećanje: Kako biste povećali pregled aktivnog prozora razdvajajte dva prsta.

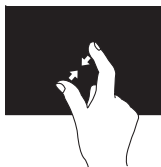

Za smanjenje: Kako biste smanjili pregled aktivnog prozora približavajte dva prsta.

Dwell

Omogućava vam pristup dodatnim informacijama tako da simulirate desni klik.

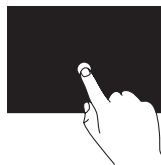

Za otvaranje izbornika ovisno o kontekstu pritisnite i držite prst na dodirnom zaslonu.

Flick (prebacivanje)

Omogućuje vam da okrećete sadržaj naprijed ili nazad u smjeru prebacivanja.

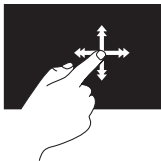

Kako biste prebacili sadržaj u aktivnom prozoru brzo pomaknite prst u željenom smjeru. Kad navigirate sadržajem kao što su slike ili pjesme u propisu pjesama, prebacivanje također radi i okomito.

Scroll (pomicanje)

Omogućuje vam da se krećete kroz sadržaj. Funkcija pomicanja uključuje:

Pan — omogućuje vam da pomaknete fokus na odabrani predmet kad cijeli predmet nije vidljiv.

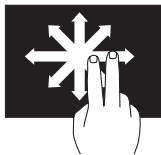

Kako biste se pomaknuli na odabrani predmet pomaknite dva prsta u željenom smjeru.

Okomito pomicanje — omogućuje vam pomicanje na aktivnom prozoru prema gore ili prema dolje.

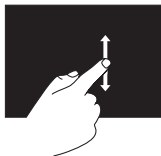

Kako biste aktivirali okomito pomicanje pomaknite prst prema gore ili dolje.

Vodoravno pomicanje — omogućuje pomicanje na aktivnom prozoru ulijevo ili udesno.

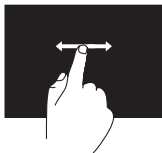

Kako biste aktivirali vodoravno pomicanje pomaknite prst prema gore ili dolje.

Rotate (rotacija)

Omogućuje vam okretanje aktivnog sadržaja na zaslonu.

Twist (uvrtanje) — omogućuje vam okretanje aktivnog sadržaja uz uporabu dva prsta.



Držeći prst ili palac na mjestu, pomičite drugi prst u smjeru luka udesno ili ulijevo. Možete također rotirati aktivni sadržaj tako da pomičete oba prsta kružnom kretnjom.

Uklanjanje i ponovno postavljanje baterije

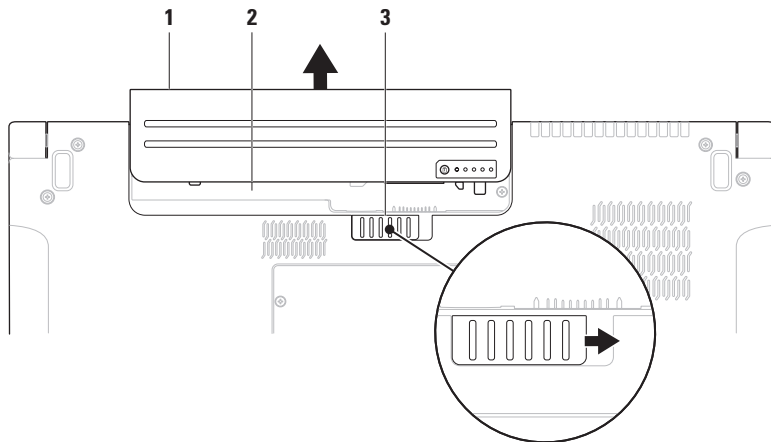

- 1 baterija
- 2 pregrada za bateriju
- 3 jezičak za oslobađanje baterije

 **UPOZORENJE:** Korištenje baterije koja nije kompatibilna može povećati opasnost od eksplozije ili požara. Ovo računalo treba koristiti bateriju kupljenu samo od tvrtke Dell. Nemojte koristiti baterije od drugih računala.

 **UPOZORENJE:** Prije uklanjanja baterije isključite računalo i uklonite vanjske kabele (uključujući AC adapter).

Za uklanjanje baterije:

1. Isključite računalo i okrenite ga naopako.
2. Pomaknite jezičak za oslobađanje baterije u stranu.
3. Izvucite bateriju iz pregrade za bateriju.

Za ponovno postavljanje baterije:

Umetnite bateriju u pregradu za bateriju sve dok ne uskoči na mjesto.

Funkcije softvera

 **NAPOMENA:** Za dodatne informacije o funkcijama koje su opisane u ovom odlomku pogledajte *Tehnološki priručnik za Dell* na svom tvrdom pogonu ili na support.dell.com/manuals.

Osobno prepoznavanje za FastAccess

Vaše računalo može imati funkciju osobnog prepoznavanja za FastAccess. Ova značajka pomaže održati sigurnim Dell računalo korištenjem jedinstvenog izgleda vašeg lica za potvrdu identiteta i automatsku podršku podacima za prijavu koje biste uobičajeno unosili ručno, kao što su ID korisnika i lozinka za račun operacijskog sustava ili sigurnu web stranicu. Za više informacija kliknite na **Start**  → **Programi** → **FastAccess**.

Produktivnost i komunikacija

Računalo možete koristiti za izradu prezentacija, brošura, čestitki, letaka i proračunskih tablica. Možete urediti i pregledati digitalne fotografije i slike. Provjerite svoj račun za kupnju za softver instaliran na vašem računalu.

Nakon spajanja na Internet, možete pristupiti web mjestima, postaviti račun e-pošte, učitati ili preuzeti datoteke, itd.

Zabava i multimedija

Računalo možete koristiti za gledanje videa, igranje igrica, izradu svojih CD-a/DVD-a, slušanje muzike i internetskih radio postaja. Vaš optički pogon podržava višestruke formate disk medija uključujući CD-ove, DVD-ove i Blu-ray diskove (opcionalno).

Možete preuzeti ili kopirati slike i video datoteke s prenosnih uređaja, kao što su digitalni fotoaparati ili mobilni telefoni. Dodatne programske aplikacije omogućuju vam da organizirate i izradite glazbene i video datoteke koje možete snimiti na disk, spremiti na prenosne proizvode kao što su MP3 playeri i ručni uređaji za zabavu ili reproducirati i gledati spajanjem izravno na televizije, projektore i opremu kućnog kina.

Sigurnosne kopije podataka na Dell DataSafe Online

 **NAPOMENA:** Usluga Dell DataSafe Online možda ne bude dostupna u svim regijama.

 **NAPOMENA:** Za brzo učitavanje/preuzimanje preporuča se širokopojasna veza.

Dell DataSafe Online automatizirana je usluga za sigurnosne kopije i vraćanje sustava koja pomaže zaštititi podatke i druge važne datoteke od katastrofalnih nesreća kao što su krađa, požar ili prirodne nepogode. Usluzi možete pristupiti na svom računalu korištenjem računa zaštićenog-lozinkom.

Za više informacija idite na delldatasafe.com.

Za raspored sigurnosnih kopija:

1. Na alatnoj traci dva puta kliknite na ikonu Dell DataSafe Online .
2. Slijedite upute koje se prikazuju na zaslonu.

Dell Dock

Dell Dock je grupa ikona koja pruža jednostavan pristup često korištenim programima, datotekama i mapama. Dock možete prilagoditi tako da:

- dodajete ili uklanjate ikone
- grupirate povezane ikone u kategorije
- promijenite boju i lokaciju Docka
- promijenite ponašanje ikona



Dodavanje kategorije

1. Desnim klikom na Dock, kliknite na **Dodaj** → **Kategorija**.
Prikazuje se prozor **Dodaj/uredi kategoriju**.
2. Unesite naslov za kategoriju u polje **Naslov**.
3. Odaberite ikonu za kategoriju iz okvira **Odaberi sliku**.
4. Kliknite na **Spremi**.

Dodaj ikonu

Povucite i dodajte ikonu na Dock ili kategoriju.

Ukloni kategoriju ili ikonu

1. Desnom tipkom kliknite na kategoriju ili ikonu na Docku i kliknite na **Obriši prečac** ili **Obriši kategoriju**.
2. Slijedite upute na zaslonu.

Prilagodi Dock

1. Desnom tipkom kliknite na Dock i kliknite na **Napredne postavke...**
2. Odaberite željenu opciju za prilagodbu Docka.

Osjetnik slobodnog pada

Osjetnik slobodnog pada zaštićuje tvrdi pogon vašeg računala od mogućeg oštećenja na način da detektira status slobodnog pada uzrokovan slučajnim ispuštanjem računala. Kad je otkriven slobodan pad, tvrdi pogon postavlja se u *sigurnosno stanje* za zaštitu od oštećenja na glavi za čitanje/pisanje i mogućeg gubitka podataka. Kad se stanje slobodnog pada više ne otkriva tvrdi pogon vraća se u normalan rad.

Rješavanje problema

Ovaj odlomak pruža informacije o rješavanju problema vašeg računala. Ako ne možete riješiti problem koristeći sljedeće upute, pogledajte „Korištenje alata za podršku“ na stranici 56 ili „Kontaktiranje tvrtke Dell“ na stranici 79.

⚠ UPOZORENJE: Samo obučeno servisno osoblje smije ukloniti pokrov računala. Za napredne servisne i upute za rješavanje problema pogledajte *Servisni priručnik* na support.dell.com/manuals.

⚠ UPOZORENJE: Prije rada na unutrašnjosti računala pročitajte sigurnosne upute koje ste dobili s računalom. Dodatne sigurnosne informacije potražite na početnoj stranici za sukladnost sa zakonskim odredbama na www.dell.com/regulatory_compliance.

Problemi s dodirnim zaslonom

Neke ili sve funkcije višestrukih dodira ne rade —

- Određene funkcije dodirnog zaslona mogu biti onemogućene. Za omogućavanje funkcija dodirnog zaslona kliknite na **Start**  → **Upravljačka ploča** → **Hardver i zvuk** → **Olovka u uređaj za unos**.
- Funkcija višestrukog dodira možda ne bude podržana od strane programa.

Ako dodirni zaslon počinje gubiti svoju osjetljivost —

- Kalibrirajte dodirni zaslon (pogledajte „Kalibracija dodirnog zaslona“ na stranici 48)
- Dodirni zaslon možda ima strane čestice (ljepljivo) koje blokiraju dodirene osjetnike. Za uklanjanje ovih čestica:

- a. Isključite računalo.
- b. Odspojite kabel napajanja iz zidne utičnice.

△ OPREZ: Nemojte koristiti vodu ili tekućinu za čišćenje za brisanje dodirnog zaslona.

- c. Koristite čistu, krpu bez dlačica (po potrebi krpu možete pošpricati, ali ne po ekranu) i obrisati površinu i strane dodirnog zaslona kako biste uklonili svu prljavštinu ili otiske prstiju.

Kalibracija dodirnog zaslona

✎ NAPOMENA: Ako imate problema s dodirnim zaslonom ili ste promijenili rezoluciju zaslona preporučuje se da kalibrirate dodirni zaslon.

Za kalibraciju dodirnog zaslona:

1. Kliknite na **Start**  → **Upravljačka ploča** → **Hradver i zvuk** → **N-trig DuoSense™ Digitalne postavke**.

2. Kliknite na **Start**.

✎ NAPOMENA: Ne dodirujte zaslon dok se ne završi konfiguracija.

3. Slijedite upute na zaslonu.

Šifre zvučnih signala

Ako dođe do pogreški ili problema vaše računalo tijekom pokretanja može proizvesti seriju zvučnih signala. Ove serije zvučnih signala, nazivaju se šifra zvučnog signala, identificiraju problem. Ako dođe do toga, zapišite zvučni signal i obratite se tvrtki Dell (pogledajte „Kontaktiranje tvrtke Dell“ na stranici 79).

 **NAPOMENA:** Za zamjenu dijelova pogledajte *Servisni priručnik* na support.dell.com/manuals.

Šifre zvučnih signala	Mogući problem
Jedan	Mogući kvar matične ploče — pogreška BIOS ROM checksum
Dva	Nije otkriven RAM NAPOMENA: Ako ste instalirali ili zamijenili memorijski modul osigurajte da je memorijski modul pravilno nasjeo.
Tri	Moguća pogreška na matičnoj ploči — pogreška čipseta
Četiri	Pogreška RAM-a čitanje/pisanje
Pet	Kvar sata stvarnog vremena
Šest	Kvar video kartice ili čipa
Sedam	Kvar procesora
Osam	Kvar zaslona

Problemi s mrežom

Bežične veze

Ako dođe do gubitka bežične veze — mrežni usmjernik je isključen ili je na računalu onemogućena bežična veza.

- Provjerite bežični usmjernik kako biste osigurali da je uključen i priključen na vaš izvor podataka (kabelski modem ili mrežnu sabirnicu).
- Osigurajte da je bežična veza omogućena na vašem računalu (pogledajte „Omogućavanje ili onemogućavanje bežične veze“ na stranici 14).
- Ponovno uspostavite vezu na vaš bežični usmjernik (pogledajte „Postavljanje bežične veze“ na stranici 17).
- Smetnje mogu blokirati ili prekidati vašu bežičnu vezu. Pokušajte pomaknuti računalo bliže prema bežičnom usmjerniku.

Žičane veze

Ako je žična mrežna veza izgubljena — kabel se olabavio ili je oštećen.

- Provjerite kabel kako biste se uvjerali da je uključen i da nije oštećen.
- Svjetlo za označavanje integriteta veze na integriranom mrežnom priključku omogućava vam da potvrdite da vaša veza radi i pruža informacije o statusu:
 - Zeleno (desno) — postoji dobra veza između mreže od 10-Mb/s i računala.
 - Žuto (desno) — postoji dobra veza između mreže od 100-Mb/s i računala.

- Narandžasto (desno) — postoji dobra veza između mreže od 1000-Mb/s i računala.
- Treperenje žuto (lijevo) — postoji mrežni promet.
- Off (Isključeno) — računalo ne prepoznaje fizičku vezu s mrežom.

 **NAPOMENA:** Svjetlo integriteta veze na mrežnom priključku je samo za žičnu vezu s mrežom. Svjetlo integriteta veze ne pruža status za bežične veze.

Problemi s napajanjem

Ako svjetlo napajanja ne svijetli — računalo je isključeno ili ne prima električnu energiju.

- Pritisnite gumb za uključivanje i isključivanje. Računalo normalno nastavlja s radom ako je isključeno ili u načinu rada hibernacije.
- Ponovno postavite kabel AC adaptera za napajanje u priključak na računalu i u zidnu utičnicu.
- Ako je računalo priključeno na razdjelnik, provjerite da li je razdjelnik priključen u utičnicu i da li je razdjelnik uključen.
- Privremeno zaobiđite uređaje za zaštitu, razdjelnike i produžne kabele kako biste provjerili da se računalo ispravno uključuje.
- Provjerite da li izvor el. energije radi tako da ga testirate pomoću drugog uređaja, poput svjetiljke.

Rješavanje problema

- Proveri priključak kabela AC adaptera. Ako AC adapter ima svjetlo, provjerite da li je svjetlo uključeno.

Ako je svjetlo napajanja bijelo i računalo ne odgovara — možda zaslon ne odgovara.

- Pritisnite gumb napajanja sve dok se računalo ne isključi i zatim ga ponovno uključite.
- Ako i dalje dolazi do problema obratite se tvrtki Dell (pogledajte „Kontaktiranje tvrtke Dell“ na stranici 79).

Ako svijetlo napajanja treperi bijelo — računalo je u stanju mirovanja ili zaslon možda ne odgovara.

- Pritisnite tipku na tipkovnici, pomaknite miša ili prst na podlozi osjetljivoj na dodir ili pritisnite gumb za uključivanje za povratak u normalno stanje rada.
- Ako računalo ne odgovara, pritisnite gumb za napajanje sve dok se računalo ne isključi i zatim ga ponovno uključite.

- Ako i dalje dolazi do problema obratite se tvrtki Dell (pogledajte „Kontaktiranje tvrtke Dell“ na stranici 79).

Ako osjetite smetnju koja ometa prijam na vašem računalu — neželjeni signal stvara smetnju tako da prekida ili blokira ostale signale. Neki od mogućih uzroka smetnji su:

- napajanje, tipkovnica i produžni kabeli za miša.
- previše uređaja uključenih na razdjelnik napajanja.
- više razdjelnika priključenih na jednu utičnicu.

Problemi s memorijom

Ako primite poruku o nedostatku prostora u memoriji —

- Spremite i zatvorite sve otvorene datoteke i zatvorite sve otvorene programe koje ne koristite da vidite jeste li riješili problem.
- Pogledajte dokumentaciju softvera radi minimalnih zahtjeva memorije. Ako je to potrebno, instalirajte dodatnu memoriju (pogledajte *Servisni priručnik* na support.dell.com/manuals).
- Ponovno namjestite memorijski modul(-e) u priključak(-e) (za upute pogledajte *Servisni priručnik* na support.dell.com/manuals).
- Ako i dalje dolazi do problema obratite se tvrtki Dell (pogledajte „Kontaktiranje tvrtke Dell“ na stranici 79).

Ako dolazi do drugih problema s memorijom —

- Pokrenite Dell Diagnostics (pogledajte „Dell Diagnostics“ na stranici 60).

- Ako i dalje dolazi do problema obratite se tvrtki Dell (pogledajte „Kontaktiranje tvrtke Dell“ na stranici 79).

Problemi sa zaključavanjem i softverom

Ako se računalo ne pokreće — provjerite da li je kabel napajanja čvrsto priključen na računalo i u električnu utičnicu.

Ako program prestaje reagirati —

Zatvorite program:

1. Istodobno pritisnite <Ctrl><Shift><Esc>.
2. Kliknite na **Programi**.
3. Kliknite na program koji više ne odgovara.
4. Kliknite na **Završi zadatak**.

Ako se program neprekidno ruši —

provjerite dokumentaciju softvera. Po potrebi deinstalirajte i zatim ponovno instalirajte program.

 **NAPOMENA:** Softver u svojoj dokumentaciji ili na CD-u obično uključuje upute za instalaciju.

Ako računalo prestane odgovarati ili se prikaže puni plavi zaslom —

 **OPREZ:** Ako ne možete zatvoriti operacijski sustav postoji mogućnost da izgubite podatke.

Ako ne dobijete odgovor pritiskom na tipku na tipkovnici ili pomakom miša, pritisnite gumb za napajanje najmanje 8 do 10 sekundi sve dok se računalo ne isključi i zatim ponovno pokrenite računalo.

Ako je program namijenjen za raniju verziju operacijskog sustava Microsoft® Windows® —

Pokrenite čarobnjaka za programsku kompatibilnost. Čarobnjak za programsku kompatibilnost konfigurira program, pa se pokreće u okolini sličnoj onoj operacijskog sustava ranije verzije Microsoft Windowsa.

Za pokretanje Program Compatibility Wizard (Čarobnjak za programsku kompatibilnost):

Windows 7

1. Kliknite na **Start**  → **Control Panel** (Upravljačka ploča) → **Programs** (Programi) → **Run programs made for previous versions of Windows** (Pokreni program namijenjen ranijim verzijama Windowsa).

2. Na ekranu dobrodošlice, kliknite na **Next** (Dalje).

3. Slijedite upute na zaslonu.

Windows Vista

1. Kliknite na **Start**  → **Control Panel** (Upravljačka ploča) → **Programs** (Programi) → **Use an older program with this version of Windows** (Koristi stariji program sa ovom verzijom Windowsa).

2. Na ekranu dobrodošlice, kliknite na **Next** (Dalje).

3. Slijedite upute na zaslonu.

Ako imate druge probleme sa softverom —

- Odmah izradite sigurnosnu kopiju svojih datoteka.
 - Koristite program za skeniranje virusa kako biste provjerili tvrdi pogon ili CD-e.
 - Spremite i zatvorite sve otvorene datoteke ili programe i isključite računalo preko izbornika **Start** .
 - Provjerite dokumentaciju softvera ili se obratite proizvođaču programa za informacije o rješavanju problema:
 - Provjerite da li je program kompatibilan s operacijskim sustavom koji je instaliran na vašem računalu.
 - Uvjerite se da vaše računalo zadovoljava minimalne zahtjeve hardvera potrebne za pokretanje softvera. Pogledajte dokumentaciju softvera za informacije.
 - Uvjerite se da li je program pravilno instaliran i konfiguriran.
- Uvjerite se da upravljački programi uređaja nisu u konfliktu s programom.
 - Po potrebi deinstalirajte i zatim ponovno instalirajte program.

Korištenje alata za podršku

Centar za podršku tvrtke Dell

Centar za podršku tvrtke Dell vam pomaže pri pronalaženju usluge, podrške i željenih posebnih informacija vezanih uz sustav.

Za pokretanje programa kliknite na  ikonu na alatnoj traci.

Početna stranica **Centra za podršku tvrtke Dell** prikazuje broj modela vašeg računala, servisnu oznaku, kod za brzu uslugu i informacije za kontakt servisa.

Početna stranica pruža veze za pristup:



Samopomoć (rješavanje problema, sigurnost, svojstva sustava, mreža/Internet, sigurnosna kopija/vraćanje sustava i operacijski sustav Windows)



Upozorenja (upozorenja tehničke podrške vezano uz vaše računalo)



Pomoć iz tvrtke Dell (tehnička podrška s DellConnect™, Služba za korisnike, Obuka i priručnici s lekcijama, Kako da- pomoć tvrtke Dell sa stanicom rješenja™ i Online skeniranje pomoću PC CheckUp)



O vašem sustavu (dokumentacija sustava, informacije o jamstvu, informacije o sustavu, nadogradnje i dodaci)

Za više informacija o **Centru za podršku tvrtke Dell** i raspoloživim alatima podrške, kliknite na karticu **Usluge** na support.dell.com.

My Dell Downloads (preuzimanja za Dell)

 **NAPOMENA:** Usluga My Dell Downloads možda ne bude dostupna u svim regijama.

Neki od prethodno instaliranih programa na vašem novom računalu ne uključuju pričuveni CD ili DVD. Taj softver na raspolaganju je na My Dell Downloads. S ove web stranice možete preuzeti dostupan softver za ponovnu instalaciju ili izradu medija sa sigurnosnom kopijom.

Za registraciju i korištenje My Dell Downloads:

1. Idite na **downloadstore.dell.com/media**.
2. Za registraciju i preuzimanje softver slijedite upute na zaslonu.
3. Ponovno instalirajte ili izradite medij sigurnosne kopije softvera radi budućeg korištenja.

Poruke sustava

Ako dođe do problema ili pogreške na vašem računalu, prikazuje se poruka sustava koja vam pomaže identificirati uzrok i radnju koju je potrebno poduzeti za rješavanje problema.

 **NAPOMENA:** Ako se poruka koju ste primili ne nalazi na popisu slijedećih primjera, pogledajte dokumentaciju za operacijski sustav ili program koji ste koristili kada se ta poruka prikazala. Dodatno možete pogledati *Dell Technology Guide* (Tehnološki priručnik za Dell) na vašem tvrdom pogonu ili na **support.dell.com/manuals** ili kontaktirati tvrtku Dell (pogledajte „Kontaktiranje tvrtke Dell“ na stranici 79).

Alert! Previous attempts at booting this system have failed at checkpoint [nnnn]. For help in resolving this problem, please note this checkpoint and contact Dell Technical Support (Upozorenje! Prijašnji pokušaji podizanja sustava su bili neuspješni kod kontrolne točke

[nnnn]. **Za pomoć u rješavanju ovog problema, molimo vas sa upamtite ovu kontrolnu točku i obratite se Tehničkoj podršci tvrtke Dell Support)** — Računalo je bilo neuspješno kod podizanja sustava tri puta zaredom za istu pogrešku. Obratite se tvrtki Dell (pogledajte „Kontaktiranje tvrtke Dell“ na stranici 79).

CMOS checksum error (CMOS pogreška) — Moguća pogreška na matičnoj ploči ili slaba RTC baterija. Zamijenite bateriju (pogledajte *Servisni priručnik* na **support.dell.com/manuals**) ili se obratite tvrtki Dell (pogledajte „Kontaktiranje tvrtke Dell“ na stranici 79).

CPU fan failure (Pogreška sa CPU ventilatorom) — CPU ventilator ne radi. Zamijenite CPU ventilator (pogledajte *Servisni priručnik* na **support.dell.com/manuals**).

Hard-disk drive failure (Kvar pogona tvrdog diska) — Moguć kvar pogona tvrdog diska tijekom POST-a. Obratite se tvrtki Dell (pogledajte „Kontaktiranje tvrtke Dell“ na stranici 79).

Hard-disk drive read failure (Pogreška prilikom čitanja tvrdog pogona) —

Moguća pogreška na tvrdom pogonu tijekom testiranja podizanja tvrdog pogona. Obratite se tvrtki Dell (pogledajte „Kontaktiranje tvrtke Dell“ na stranici 79).

Keyboard failure (Pogreška tipkovnice) — Pogreška na tipkovnici ili je labav kabel tipkovnice.

Za zamjenu tipkovnice pogledajte *Servisni priručnik* na **support.dell.com/manuals**.

No boot device available (Nema uređaja za podizanje sustava) — Na tvrdom pogonu ne postoji particija za podizanje sustava, kabel tvrdog pogona je olabavljen ili nema uređaja za podizanje sustava.

- Ako je tvrdi pogon vaš uređaj za podizanje sustava, provjerite da li su svi kabeli pravilno priključeni i da li je tvrdi pogon pravilno instaliran i naveden kao uređaj za podizanje sustava.

- Pokrenite program za postavljanje sustava i provjerite da li je redoslijed za podizanje sustava ispravan (pogledajte *Tehnološki priručnik za Dell* na support.dell.com/manuals).

No timer tick interrupt (Nema prekida u otkucaju mjerača vremena) — Čip na matičnoj ploči možda ne radi ispravno ili je pogreška na matičnoj ploči. Obratite se tvrtki Dell (pogledajte „Kontaktiranje tvrtke Dell“ na stranici 79).

USB over current error (Pogreška zbog previsokog USB napona) — Odspojite USB uređaj. Vaš USB uređaj treba više energije kako bi ispravno funkcionirao. Koristite vanjski izvor napajanja za priključivanje USB uređaja ili ako vaš uređaj ima dva USB kabela, priključite oba.

CAUTION - Hard Drive SELF MONITORING SYSTEM has reported that a parameter has exceeded its normal operating range. Dell recommends that you back up your data regularly. A parameter out of range may or may not indicate a potential hard drive problem (OPREZ - SUSTAV ZA SAMONADZIRANJE tvrdog pogona obavještava da je parametar prekoračio uobičajeni operativni raspon. Tvrtka Dell preporučuje da redovito radite sigurnosnu kopiju podataka. Parametar van raspona može ili ne mora naznačivati potencijalni problem s tvrdim pogonom) — S.M.A.R.T pogreška, moguća pogreška tvrdog pogona. Obratite se tvrtki Dell (pogledajte „Kontaktiranje tvrtke Dell“ na stranici 79).

Rješavanje problema hardvera

Ako uređaj nije bio prepoznat za vrijeme postavljanja operacijskogsustava ili je uređaj bio prepoznat, ali nije bio pravilno konfiguriran, možete koristiti **Program za rješavanje problema hardvera** kako biste riješili neusklađenost.

Za pokretanje programa za rješavanje problema hardvera:

1. Kliknite na **Start**  → **Pomoć i podrška**.
2. U polje za pretraživanje utipkajte `rješavanje problema hardvera` i za početak pretrage pritisnite <Enter>.
3. U rezultatima pretrage, odaberite opciju koja najbolje opisuje problem i slijedite daljnje postupke u otklanjanju problema.

Dell Diagnostics

Ako dođe do problema s vašim računalom, izvedite provjere navedene u odlomku „Problemi sa zaključavanjem i softverom“ na stranici 53 i prije nego što kontaktirate tvrtku Dell za tehničku pomoć pokrenite program Dell Diagnostics. Preporučuje se da ispišete ove postupke prije nego zepočnete.

 **NAPOMENA:** Program Dell Diagnostics funkcionira samo na Dell računalima.

 **NAPOMENA:** Medij *Upravljački i uslužni programi* možda se ne isporučuje s vašim računalom.

Pogledajte *Specifikacije* na stranici 83 kako biste pregledali informacije o konfiguraciji računala pogledajte i provjerili da se uređaj, koji želite testirati, prikazuje u programu za postavljanje sustava i da je aktivan.

Pokrenite Dell Diagnostics s vašeg tvrdog pogona ili medija *Upravljački i uslužni programi*.

Pokretanje programa Dell Diagnostics s tvrdog pogona

Dell dijagnostika je smještena na skrivenoj uslužnoj particiji za dijagnozu na vašem tvrdom disku.

 **NAPOMENA:** Ako se na zaslonu vašeg računala ne prikazuje slika, kontaktirajte tvrtku Dell (pogledajte „Kontaktiranje tvrtke Dell“ na stranici 79).

1. Provjerite da li je računalo priključeno na utičnicu za koju znate da radi ispravno.
2. Uključite (ili ponovno pokrenite) računalo.
3. Kada se prikaže logotip DELL™, odmah pritisnite <F12>. Odaberite **Dijagnostika** iz izbornika za podizanje i pritisnite <Enter>. Ovo može na računalu pokrenuti testiranje prije podizanja sustava (Pre-Boot System Assessment (PSA)).

 **NAPOMENA:** Ako čekate predugo i pojavi se logotip operacijskog sustava, nastavite čekati dok ne vidite radnu površinu operacijskog sustava Microsoft® Windows® zatim isključite računalo i pokušajte ponovno.

 **NAPOMENA:** Ako se prikaže poruka s tekstom da nije pronađena uslužna particija za dijagnostiku, program Dell Diagnostics pokrenite s medija *Upravljački i uslužni programi*.

Ako je pokrenut PSA:

- a. PSA započinje testiranje.
- b. Ako se PSA uspješno završi prikazana je sljedeća poruka: „No problems have been found with this system so far. Do you want to run the remaining memory tests? This will take about 30 minutes or more. Do you want to continue? (Recommended).“
(Do sada nismo pronašli nikakve probleme. Želite li da pokrenemo

preostale testove memorije? To će trajati oko 30 minuta ili više. Želite li nastaviti? (Preporučamo)).

- c. Ako dolazi do problema s memorijom pritisnite <y>, u suprotnom pritisnite <n>. Prikazuje se sljedeća poruka:

„Booting Dell Diagnostic Utility Partition. Press any key to continue.“ (Podizanje sustava s Dell uslužne particije. Pritisnite bilo koju tipku za nastavak).

- d. Za odlazak u prozor **Choose An Option** (Odabir opcije) pritisnite bilo koju tipku.

Ako PSA nije pokrenut:

Pritisnite bilo koju tipku kako biste pokrenuli program Dell Diagnostics sa uslužne particije za dijagnostiku na tvrdom pogonu i idite u prozor **Choose An Option** (Odabir opcije).

4. Odaberite test koji želite pokrenuti.

5. Ukoliko za vrijeme testa dođe do problema, prikazuje se poruka s šifrom pogreške i opisom problema. Zapišite zvučni signal i opis problema i obratite se tvrtki Dell (pogledajte „Kontaktiranje tvrtke Dell“ na stranici 79).





- NAPOMENA:** Servisna oznaka za vaše računalo se nalazi na vrhu svakog zaslona s testom. Servisna oznaka pomaže vam da identificirate svoje računalo prilikom kontaktiranja tvrtke Dell.
6. Kada se testovi dovrše, zatvorite zaslon s testovima i vratite se u prozor **Choose An Option** (Odabir opcije).
7. Za izlaz iz Dell Diagnostics i ponovno pokretanje računala kliknite na **Exit** (Izlaz).

Pokretanje programa Dell Diagnostics s medija Upravljački i uslužni programi

 **NAPOMENA:** Medij *Upravljački i uslužni programi* možda se ne isporučuje s vašim računalom.

1. Umetnite medij *Upravljački i uslužni programi*.
2. Isključite i ponovno pokrenite računalo. Kada se prikaže logotip DELL odmah pritisnite <F12>.

 **NAPOMENA:** Ako čekate predugo i prikaže se logotip operacijskog sustava, nastavite čekati dok ne vidite radnu površinu operacijskog sustava Microsoft® Windows®, zatim isključite računalo i pokušajte ponovno.

 **NAPOMENA:** Sljedeći koraci samo privremeno mijenjaju slijed podizanja sustava. Prilikom sljedećeg pokretanja, sustav se na računalu podiže prema uređajima koji su postavljeni u programu za postavljanje sustava.

3. Kad se prikaže popis uređaja za podizanje sustava, označite **CD/DVD/CD-RW** i pritisnite <Enter>.
4. Iz izbornika koji se pojavi odaberite opciju **Boot from CD-ROM** (Pokreni s CD-ROM-a) i pritisnite <Enter>.
5. Za pokretanje izbornika CD-a utipkajte 1 i za nastavak pritisnite <Enter>.
6. Odaberite **Run the 32 Bit Dell Diagnostics** (Pokretanje 32-bitne Dell dijagnostike) s numeriranog popisa. Ukoliko je navedeno više verzija, odaberite onu koja je prikladna za vaše računalo.
7. Odaberite test koji želite pokrenuti.
8. Ukoliko za vrijeme testa dođe do problema, prikazuje se poruka s šifrom pogreške i opisom problema. Zapišite zvučni signal i opis problema i obratite se tvrtki Dell (pogledajte „Kontaktiranje tvrtke Dell“ na stranici 79).

 **NAPOMENA:** Servisna oznaka za vaše računalo se nalazi na vrhu svakog zaslona s testom. Servisna oznaka pomaže vam da identifikirate svoje računalo prilikom kontaktiranja tvrtke Dell.

9. Kada se testovi dovrše, zatvorite zaslon s testovima i vratite se u prozor **Choose An Option** (Odabir opcije).
10. Za izlaz iz programa Dell Diagnostics i ponovno pokretanje računala kliknite na **Exit** (Izlaz).
11. Uklonite medij *Upravljački i uslužni programi*.

Vraćanje operacijskog sustava

Operacijski sustav na svom računalu možete obnoviti korištenjem neke od sljedećih opcija:

△ OPREZ: Korištenje programa Dell Factory Image Restore ili medija *Operacijski sustav* briše sve podatke na vašem računalu. Ako je moguće, napravite sigurnosnu kopiju podataka prije korištenja ovih opcija.

Opcija	Gumbima
Vraćanje sustava	kao prvo rješenje
Dell DataSafe Local Backup	kada vraćanje sustava ne riješi vaš problem
Medij za obnovu sustava	kada operacijski sustav ne uspije spriječiti korištenje vraćanja sustava i DataSafe Local Backup kada se instalira tvornički program na novo instaliranom tvrdom pogonu
Dell Factory Image Restore	za obnovu računala u operativno stanje u kakvom je bio prilikom primitka
Medij <i>operacijski sustav</i>	za ponovnu instalaciju samo operacijskog sustava na vaše računalo

✎ NAPOMENA: Medij *Operacijski sustav* možda se ne isporučuje s vašim računalom.

Vraćanje sustava

Microsoft Windows XP operativni sustav pruža opciju System Restore kako bi vam dopustio da vratite računalo u ranije operativno stanje (bez utjecaja na podatkovne datoteke) ukoliko su izmjene na hardveru, softveru ili ostalim postavkama sustava učinile da se računalo nalazi u nepoželjnom operativnom stanju. Sve promjene koje opcija za ponovno vraćanje sustava napravi na vašem računalu potpuno je nepovratno.

 **OPREZ: Radite redovne sigurnosne kopije podatkovnih datoteka. System Restore ne nadgleda vaše podatkovne datoteke i ne vraća ih u prvobitno stanje.**

Započinjanje obnove sustava

1. Kliknite na **Start** .
2. U okviru za pretraživanje utipkajte `System Restore` (Vraćanje sustava) i pritisnite <Enter>.

 **NAPOMENA:** Možda će se prikazati prozor **User Account Control** (Kontrola korisničkog računa). Ako ste administrator na računalu, kliknite na **Continue** (Nastavi); ili kontaktirajte svog administratora i nastavite sa željenom aktivnosti.

3. Kliknite na **Next** (Dalje) i slijedite upute na zaslonu.

U slučaju da posljednje vraćanje sustava u prethodno stanje nije riješilo ovo pitanje, možete poništiti posljednje vraćanja sustava u prethodno stanje.

Poništavanje posljednjeg vraćanja sustava u prethodno stanje

 **NAPOMENA:** Prije poništavanja posljednjeg vraćanja sustava spremite i zatvorite sve otvorene datoteke i zatvorite sve otvorene programe. Ne mijenjajte, otvarajte ili brišite bilo koju datoteku ili program dok se ne završi vraćanje sustava u prethodno stanje.

1. Kliknite na **Start** .
2. U okviru za pretraživanje utipkajte `System Restore` (Vraćanje sustava) i pritisnite <Enter>.
3. Kliknite na **Undo my last restoration** (Poništi posljednje vraćanje) i kliknite na **Next** (Dalje) te slijedite upute na zaslonu.

Dell DataSafe Local Backup

 **OPREZ:** Korištenje programa Dell DataSafe Local Backup trajno uklanja sve programe ili upravljačke programe nakon što se primili računalo. Pripremite medij sa sigurnosnom kopijom aplikacije koju trebate instalirati na računalo prije korištenja Dell DataSafe Local Backup. Koristite program Dell DataSafe Local Backup samo ako program Vraćanje sustava nije riješio problem operacijskog sustava.

 **OPREZ:** Iako je Dell Datasafe Local Backup namjenjen za očuvanje podatkovnih datoteka na vašem računalu, preporučujemo da izradite sigurnosnu kopiju podatkovnih datoteka prije korištenja Dell DataSafe Local Backup.

 **NAPOMENA:** Usluga Dell DataSafe Local Backup možda ne bude dostupna u svim regijama.

 **NAPOMENA:** Ako Dell DataSafe Local Backup nije na raspolaganju na vašem računalu, za vraćanje vašeg operacijskog sustava koristite Dell Factory Image Restore (pogledajte „Dell Factory Image Restore“ na stranici 71).

Možete koristiti Dell DataSafe Local Backup za vraćanje tvrdog pogona u operativno stanje u kojem je bio prilikom kupnje računala, bez brisanja podatkovnih datoteka.

Dell DataSafe Local Backup omogućuje vam da:

- izradite sigurnosnu kopiju i obnovite računalo u ranije operativno stanje
- izradite medij za obnovu sustava

Osnovni Dell DataSafe Local Backup

Za obnovu tvorničkog programa uz očuvanje podatkovnih datoteka:

1. Isključite računalo.
2. Odspojite sve priključene uređaje (USB pogon, pisač itd.) na računalu i uklonite nedavno dodani unutarnji tvrdi pogon.

 **NAPOMENA:** Nemojte isključivati AC adapter.

3. Uključite računalo.

4. Kada se prikaže logotip DELL™ nekoliko puta pritisnite tipku <F8> za pristup prozoru **Advanced Boot Options** (Opcije za napredno podizanje sustava).

 **NAPOMENA:** Ako čekate predugo i prikaže se logotip operacijskog sustava, nastavite čekati dok ne vidite radnu površinu operacijskog sustava Microsoft® Windows®, zatim isključite računalo i pokušajte ponovno.

5. Odaberite **Repair Your Computer** (Popravi svoje računalo).
6. Odaberite **Dell DataSafe Restore i Emergency Backup** (Izrada sigurnosne kopije u slučaju nužde) iz izbornika **System Recovery Options** (Mogućnosti oporavka sustava) i slijedite upute na zaslonu.

 **NAPOMENA:** Postupak obnavljanja može potrajati jedan sat ili dulje, ovisno o veličini podataka koji se obnavljaju.

 **NAPOMENA:** Za dodatne informacije pogledajte članak 353560 u bazi znanja na support.dell.com.

Nadograđivanje na Dell DataSafe Local Backup Professional

 **NAPOMENA:** Dell DataSafe Local Backup Professional može se instalirati na vaše računalo ako ga naručite u vrijeme kupovine.

Dell DataSafe Local Backup Professional omogućuje dodatne značajke koje vam dopuštaju da:

- izradite sigurnosnu kopiju i obnovite računalo na temelju vrste datoteke
- izradu sigurnosne kopije datoteka u lokalni uređaj za pohranu
- raspored automatiziranih sigurnosnih kopija

Za nadograđivanje na Dell DataSafe Local Backup Professional:

1. Na alatnoj traci dva puta kliknite na ikonu Dell DataSafe Local Backup .
2. Kliknite na **UPGRADE NOW!** (NADOGRAĐI SADA!).
3. Za dovršetak nadogradnje pratite upute na zaslonu.

Medij za obnovu sustava

△ OPREZ: Iako je medij za obnovu sustava namjenjen za očuvanje podatkovnih datoteka na vašem računalu, preporučujemo da izradite sigurnosnu kopiju podatkovnih datoteka prije korištenja medija za obnovu sustava.

Možete koristiti medij za obnovu sustava, kreiran korištenjem Dell DataSafe Local Backup, za vraćanje tvrdog pogona u operativno stanje u kojem je bio prilikom kupnje računala, bez brisanja podatkovnih datoteka.

Koristite medij za obnovu sustava u slučaju da:

- Operacijski sustav nije uspio spriječiti korištenje opcija vraćanja koje su instalirane na vašem računalu.
- Tvrdi pogon nije uspio spriječiti obnovu podataka.

Za vraćanje tvorničkih postavki vašeg računala korištenjem medija za obnovu sustava:

1. Umetnite medij za obnovu sustava ili USB ključ i ponovno pokrenite računalo.
2. Kada se prikaže logotip DELL™, odmah pritisnite <F12>.

✎ NAPOMENA: Ako čekate predugo i prikaže se logotip operacijskog sustava, nastavite čekati dok ne vidite radnu površinu operacijskog sustava Microsoft® Windows®, zatim isključite računalo i pokušajte ponovno.

3. Odaberite odgovarajući uređaj za podizanje s popisa i pritisnite <Enter>.
4. Za dovršetak postupka vraćanja slijedite upute na zaslonu.

Dell Factory Image Restore

 **OPREZ:** Korištenje opcije Dell Factory Image Restore trajno briše sve podatke na tvrdom pogonu i uklanja sve programe instalirane nakon kupovine računala. Ako je moguće, prije korištenja ove opcije napravite sigurnosnu kopiju podataka. Opciju Dell Factory Image Restore koristite samo ako značajka System Restore (Vraćanje sustava) nije riješila problem s operacijskim sustavom.

 **NAPOMENA:** Program Dell Factory Image Restore možda nije dostupan u nekim zemljama ili na nekim računalima.

 **NAPOMENA:** Ako Dell Factory Image Restore nije na raspolaganju na vašem računalu, za vraćanje vašeg operacijskog sustava koristite Dell Factory Image Restore (pogledajte „Dell DataSafe Local Backup“ na stranici 67).

Koristite Dell Factory Image Restore samo kao zadnje rješenje za vraćanje sustava u početno stanje. Ova opcija vraća tvrdi pogon u operativno stanje u kojem je bilo prilikom kupnje računala. Svi programi i datoteke koji su dodani nakon kupovine računala — uključujući podatkovne datoteke — se trajno brišu iz tvrdog diska. Podatkovne datoteke uključuju dokumente, proračunske tablice, poruke e-pošte, digitalne fotografije, glazbene datoteke itd. Ako je moguće izradite sigurnosnu kopiju podataka prije korištenja Dell Factory Image Restore.

Pokretanje Dell Factory Image Restore

1. Uključite računalo.
2. Kada se prikaže logotip DELL™ nekoliko puta pritisnite tipku <F8> za pristup prozoru **Opcije za napredno podizanje sustava**.

 **NAPOMENA:** Ako čekate predugo i prikaže se logotip operacijskog sustava, nastavite čekati dok ne vidite radnu površinu operacijskog sustava Microsoft® Windows®, zatim isključite računalo i pokušajte ponovno.

3. Odaberite **Popravi računalo**. Prikazuje se prozor **Opcije za vraćanje sustava**.
4. Odaberite točku vraćanja u prethodno stanje i kliknite na **Dalje**.
5. Za pristup opciji oporavka, logirajte se kao lokalni korisnik. Za pristup naredbama, utipkajte `administrator` u polju **Naziv korisnika** i zatim kliknite na **U redu**.

6. Kliknite na **Dell Factory Image Restore**. Prikazuje se zaslom dobrodošlice u **Dell Factory Image Restore**.

 **NAPOMENA:** Ovisno o konfiguraciji vašeg računala, možda ćete morati odabrati **Alati za Dell Factory** i zatim **Dell Factory Image Restore**.

7. Kliknite na **Dalje**. Prikazat će se zaslom **Potvrdi brisanje podataka**.

 **NAPOMENA:** Ako ne želite nastaviti s Dell Factory Image Restore, kliknite na **Odustani**.

8. Označite potvrdni okvir za potvrdu da želite nastaviti reformatirati tvrdi pogon i vratiti softver sustava na tvorničko stanje i zatim kliknite na **Dalje**. Započinje postupak vraćanja i za njegov dovršetak potrebno je pet ili više minuta. Poruka se pojavljuje kad se operativni sustav i aplikacije instalirane u tvornici ponovno vrate na tvorničke postavke.
9. Za ponovno pokretanje računala kliknite na **Dovrši**.

Dobivanje pomoći

Ukoliko imate problema sa svojim računalom, možete slijedećim postupkom dijagnosticirati i riješiti problem:

1. Pogledajte „Rješavanje problema“ na stranici 47 za informacije i postupke koji se odnose na problem vašeg računala.
2. Za više podataka o rješavanju problema pogledajte *Tehnološki priručnik za Dell* koji je na raspolaganju na vašem tvrdom pogonu ili na support.dell.com/manuals.
3. Pogledajte „Dell Diagnostics“ na stranici 60 za postupke kako pokrenuti program Dell Diagnostics.
4. Ispunite „Kontrolni popis dijagnostike“ na stranici 78.
5. Koristite opsežan komplet online usluga tvrtke Dell koji je dostupan na stranici Dell Support (support.dell.com) za pomoć s postupcima instalacije i rješavanja problema. Pogledajte „Online usluge“

na stranici 75 za prošireni popis online podrške za Dell.

6. Ako prethodni postupci nisu riješili problem, pogledajte „Prije nego nazovete“ na stranici 78.

 **NAPOMENA:** Podršku tvrtke Dell nazovite s telefona koji se nalazi blizu ili na vašem računalu tako da vam osoblje za podršku može pomoći kod potrebnih postupaka.

 **NAPOMENA:** Sustav Express kod usluge tvrtke Dell možda nije dostupan u svim zemljama.

Kad od vas to bude tražio automatizirani telefonski sustav tvrtke Dell unesite svoj kod za brzu uslugu kako biste svoj poziv preusmjerili izravno odgovarajućem osoblju podrške. Ako nemate kod za brzu uslugu, otvorite mapu **Dell pomagala**, dvaput kliknite na ikonu **Kod za brzu uslugu** i slijedite upute.

 **NAPOMENA:** Neke od sljedećih usluga nisu uvijek dostupne u svim lokacijama izvan kontinentalnog SAD-a. Za informacije o dostupnosti nazovite svog lokalnog predstavnika tvrtke Dell.

Tehnička i korisnička podrška

Usluga za podršku tvrtke Dell vam je na raspolaganju za sva pitanja o Dell hardveru. Naše osoblje za podršku koristi dijagnostiku uz pomoć računala kako bi pružili brze i točne odgovore.

Za kontakt usluge podrške tvrtke Dell, pogledajte „Prije nego nazovete“ na stranici 78 i zatim pogledajte kontaktne informacije za vašu regiju ili idite na **support.dell.com**.

DellConnect

DellConnect™ je jednostavan alat dostupan online koji usluzi i podršci tvrtke Dell omogućuje povezivanje s vašim računalom preko širokopojasne veze, dijagnosticiranje i popravljavanje problema pod vašim nadzorom. Za dodatne informacije idite na **www.dell.com/dellconnect**.

Online usluge

O Dell proizvodima i uslugama možete saznati na sljedećim web-stranicama:

- **www.dell.com**
- **www.dell.com/ap** (samo azijske i pacifičke države)
- **www.dell.com/jp** (samo Japan)
- **www.euro.dell.com** (samo Europa)
- **www.dell.com/la** (države Latinske Amerike i Karipske države)
- **www.dell.ca** (samo Kanada)

Dell Podršci možete pristupiti preko sljedećih web stranica i adresa e-pošte:

Web-stranice Dell Support

- **support.dell.com**
- **support.jp.dell.com** (samo Japan)
- **support.euro.dell.com** (samo Europa)
- **supportapj.dell.com** (samo Azija i Pacifik)

Adrese e-pošte Dell Support

- **mobile_support@us.dell.com**
- **support@us.dell.com**
- **la-techsupport@dell.com**
(latinoameričke i države Karipskih otoka)
- **apsupport@dell.com**
(samo azijske/pacifičke zemlje)

Adrese e-pošte marketinga i prodaje tvrtke Dell

- **apmarketing@dell.com**
(samo azijske/pacifičke zemlje)
- **sales_canada@dell.com** (samo Kanada)

Anonimni protokol za prijenos podataka (FTP)

- **ftp.dell.com**

Prijavite se kao korisnik: `anonymous`
i koristite svoje adresu e-pošte kao lozinku.

Automatizirana usluga za status narudžbe

Za provjeru statusa bilo kojeg proizvoda tvrtke Dell koji ste naručili, možete ići na **support.dell.com** ili možete nazvati automatiziranu uslugu za status narudžbe. Snimljena poruka će vas pitati informacije potrebne za lokaciju i izvješće o vašoj narudžbi.

Ako imate problema sa svojom narudžbom, poput dijelova koji nedostaju, krivih dijelova ili netočnog zaračunavanja, obratite se tvrtki Dell radi pomoći kupcu. Kad zovete pripremite svoj račun ili uplatnicu.

Za telefonski broj za poziv u vašu regiju, pogledajte „Kontaktiranje tvrtke Dell“ na stranici 79.

Informacije o proizvodu

Ako vam trebaju informacije o dodatnim proizvodima raspoloživim u tvrtki Dell ili ako želite dati narudžbu, posjetite **www.dell.com**. Za telefonski broj za poziv u vašu regiju ili za razgovor s zastupnikom prodaje, pogledajte „Kontaktiranje tvrtke Dell“ na stranici 79.

Vraćanje stavki radi popravka pod jamstvom ili kredita

Sve proizvode koje vraćate, bilo za popravak ili kredit, pripremite na sljedeći način:

 **NAPOMENA:** Prije nego što vratite proizvod u tvrtku Dell, osigurajte da ste sačinili sigurnosnu kopiju svih podataka na tvrdom pogonu i na bilo kojem drugom uređaju za pohranu u proizvodu. Uklonite neke i sve povjerljive, vlasničke i osobne podatke kao što su uklonjivi mediji CD-i i Express kartice. Tvrtka Dell nije odgovorna ako se neki povjerljivi, vlasnički ili osobni podaci izgube ili oštete, ili se oštete ili izgube uklonjivi mediji koji mogu biti uključeni u povratu.

1. Nazovite tvrtku Dell kako biste dobili broj za autorizaciju povrata materijala i taj broj čitko i jasno napišite na vanjsku stranu kutije. Za telefonski broj za poziv u vašu regiju, pogledajte „Kontaktiranje tvrtke Dell“ na stranici 79.

2. Priložite primjerak računa i pismo u kojem opisujete razlog vraćanja.
3. Priložite kopiju kontrolnog popisa dijagnostike (pogledajte „Kontrolni popis dijagnostike“ na stranici 78) naznačujući testove koje ste izveli i bilo kakve poruke o pogreškama programa Dell Diagnostics (pogledajte „Dell Diagnostics“ na stranici 60).
4. Uključite bilo kakvu dodatnu opremu koja pripada stavkama koje vraćate (kablovi za napajanje, softver, priručnici itd) ako vraćate opremu da dobijete natrag svoj novac.
5. Spakirajte opremu koju vraćate u originalnu (ili ekvivalentnu) ambalažu.

 **NAPOMENA:** Troškove slanja plaćate sami. Također ste odgovorni za osiguravanje vraćenog proizvoda, te preuzimate rizik gubitka tijekom otpreme tvrtki Dell. Paketi koji se plaćaju pouzecom se ne prihvaćaju.

 **NAPOMENA:** Povrati u kojima nedostaje bilo koji od prethodnih zahtjeva, prijamni odjel tvrtke Dell će odbiti i vratiti vam.

Prije nego nazovete

 **NAPOMENA:** Pripremite svoj kod za brzu uslugu kad zovete. Kod pomaže automatiziranom telefonskom sustavu podrške tvrtke Dell da učinkovito preusmjeri vaš poziv. Također vas mogu pitati i za vašu servisnu oznaku (obično se nalazi na stražnjoj strani vašeg računala).

Nemojte zaboraviti ispuniti dijagnostički popis za provjeru. Ako je moguće, uključite svoje računalo prije nego nazovete tvrtku Dell radi pomoći i zovite s telefona na ili pored računala. Možda će se od vas tražiti da utipkate neke naredbe na tipkovnici, prenesete detaljne informacije tijekom operacija ili pokušate ostale korake rješavanja problema koji su mogući samo na samom računalu. Provjerite da li je dostupna dokumentacija računala.

Kontrolni popis dijagnostike

- Naziv:
- Datum:
- Adresa:
- Telefonski broj:
- Servisna oznaka (linijski kod na stražnjoj strani računala):
- Kod za brzu uslugu:
- Broj autorizacije za povrat materijala (ako vam ga je dao tehničar podrške tvrtke Dell):
- Operacijski sustav i verzija:
- Uređaji:
- Kartice za proširenje:
- Jeste li spojeni na mrežu? Da/Ne
- Mreža, verzija i mrežni adapter:
- Programi i verzije:

Pogledajte dokumentaciju operacijskog sustava kako biste odredili sadržaj datoteka pokretanja računala. Ako je računalo spojeno na pisač, ispišite svaku datoteku. U suprotnom slučaju snimite sadržaj svake datoteke prije nego nazovete tvrtku Dell.

- Obavijest o pogrešci, šifra upozorenja ili dijagnostička šifra:
- Opis problema i postupci rješavanja problema koje ste izvršili:

Kontaktiranje tvrtke Dell

Za korisnike u SAD-u, zovite 800-WWW-DELL (800-999-3355).

 **NAPOMENA:** Ako nemate aktivnu internetsku vezu, možete pronaći kontaktne informacije na vašem računaru koji ste dobili prilikom kupnje računala, pakiranju ili katalogu proizvoda tvrtke Dell.

Dell pruža nekoliko vrsta online i telefonskih usluga podrške. Raspoloživost ovisi o državi i proizvodu, i sve usluge ne moraju biti raspoložive u svim područjima.

Ako želite kontaktirati Dell radi prodaje, tehničke podrške ili korisničkih usluga:

1. Posjetite **support.dell.com/contactdell**.
2. Odaberite svoju zemlju ili regiju.
3. Odaberite odgovarajuću uslugu ili vezu za podršku na temelju vaših potreba.
4. Odaberite metodu kontaktiranja tvrtke Dell koji vam najviše odgovara.

Pronađite još informacija i izvora

Ako trebate:

ponovno instaliranje vašeg operacijskog sustava

pokrenite dijagnostički program za vaše računalo

ponovno instalirajte softver sustava

pronađite više informacija o operacijskom sustavu Microsoft® Windows® i značajkama

nadogradite svoje računalo s novom ili dodatnom memorijom ili novim tvrdim pogonom

ponovno instalirajte ili zamijenite istrošene ili dijelove u kvaru

Pogledajte:

„Medij za obnovu sustava“ na stranici 70

„Dell Diagnostics“ na stranici 60

„My Dell Downloads“ na stranici 57

support.dell.com

Servisni priručnik na
support.dell.com/manuals



NAPOMENA: U nekim zemljama, otvaranje i zamjena dijelova vašeg računala može dovesti do poništenja jamstva. Provjerite jamstvo i pravila za vraćanje proizvoda prije rada na unutrašnjosti vašeg računala.

Ako trebate:

pronađite sigurnosne informacije za vaše računalo

pregledajte informacije o jamstvu, uvjetima i odredbama (samo SAD-e), sigurnosne upute, pravne informacije, informacije o ergonomiji i licencni sporazum za krajnjeg korisnika

pronađite svoju servisnu oznaku/kod za brzu uslugu — morate koristiti servisnu oznaku za identifikaciju svog računala na **support.dell.com** ili se obratite tehničkoj podršci

Pogledajte:

sigurnosne i pravne dokumente koji su isporučeni s vašim računalom i zakonsku odredbu o usklađenosti početne stranice na **www.dell.com/regulatory_compliance**

donja strana računala

Centar za podršku tvrtke Dell. Za pokretanje programa **Centra za podršku tvrtke Dell** na alatnoj traci kliknite na ikonu 

Ako trebate:



pronađite upravljačke programe i preuzimanja; datoteke readme
pristup tehničkoj podršci i pomoći za proizvod
provjerite status svoje narudžbe za nove kupovine
pronađite rješenja i odgovore na učestala pitanja
pronađite najnovije obavijesti o tehničkim promjenama računala ili napredni referentni materijal o tehnologiji za tehničare i iskusne korisnike

Pogledajte:

support.dell.com

Specifikacije

Ovaj odlomak pruža informacije koje možete trebati prilikom postavljanja, ažuriranja upravljačkih programa za i nadogradnju računala.

 **NAPOMENA:** Ponude se mogu razlikovati po regijama. Za više informacija vezano uz konfiguraciju računala kliknite na **Start**  → **Pomoć i podrška** i odaberite opciju pregleda informacija o svom računalu.

Model računala

Dell Studio 1745/1747/1749

Informacije o računalu

Skup čipova sustava	Mobile Intel Express GM45 (Studio 1745)
	Mobile Intel 5 Series Discrete GFX (Studio 1745)
	Set čipova Mobile Intel 5 series express PM55 (Studio 1747)
	Set čipova Mobile Intel 5 series express HM55 (Studio 1749)

Informacije o računalu

Širina podatkovne sabirnice	64 bita
Širina DRAM sabirnice	dvokanalne (2) 64-bitne sabirnice
Širina procesorske sabirnice	32 bita
Flash EPROM	2 MB (Studio 1745 i 1747) 4 MB (Studio 1749)
Grafička sabirnica	PCI-E x16

Specifikacije

Model računala	Studio 1745	Studio 1747	Studio 1749
Procesor			
Vrsta procesora	Intel® Celeron® Intel Pentium® Dual-Core Intel Core™2 Duo	Intel Core i7 (Quad-Core)	Intel Core i3 Intel Core i5 Intel Core i7 (Dual-Core)
L1 predmemorija	64 KB (32 KB za svaku jezgru)	256 KB (64 KB za svaku jezgru)	128 KB (64 KB za svaku jezgru)
L2 predmemorija	2 MB ili 3 MB ili 6 MB (Intel Core2 Duo) 1 MB (Intel Celeron i Intel Pentium s dvostrukom jezgrom)	1 MB (256 KB za svaku jezgru)	512 KB (256 KB za svaku jezgru)
L3 predmemorija		do 8 MB djeljivih podataka	do 4 MB djeljivih podataka

Model računala	Studio 1745	Studio 1747	Studio 1749
Video			
LCD sučelje	Diferencijalno signaliziranje niskog napona (eng.Low Voltage Differential Signaling) (LVDS)	LVDS	LVDS
TV podrška	HDMI 1.3	HDMI 1.3	HDMI 1.3
Diskretno			
Vrsta videa	integriran na matičnu ploču	integriran na matičnu ploču	integriran na matičnu ploču
Video kontroler	ATI Mobility Radeon HD 4570/4650	ATI mobility Radeon HD 4650	ATI mobility Radeon HD 5650
Video memorija	DDR3 512 MB/1 GB	DDR3 1 GB	DDR3 1 GB

Specifikacije

Model računala	Studio 1745	Studio 1747	Studio 1749
UMA			
Vrsta videa	integriran na matičnu ploču		integriran na matičnu ploču
Video kontroler	Mobile Intel GMA 4500MHD		Intel GMA HD
Video memorija	do 358 MB djeljive memorije		do 1,7 GB djeljive memorije

Memorija

Priključak memorijskog modula	dva SODIMM priključka koja su dostupna korisniku
Kapacitet memorijskog modula	1 GB, 2 GB, 3 GB, 4 GB, 5 GB, 6 GB i 8 GB
Vrsta memorije	1066 MHz SODIMM DDR3 (Studio 1745/1747/1749) 1333 MHz SODIMM DDR2 (Studio 1747)
Minimalna konfiguracija memorije	1 GB
Maksimalna konfiguracija memorije	8 GB



NAPOMENA: Za upute o nadogradnji memorije pogledajte *Servisni priručnik* na support.dell.com/manuals.

ExpressCard

Kontrolor ExpressCard	Intel ICH9M (Studio 1745) Set čipova Mobile Intel 5 series express PM55 (Studio 1747) Set čipova Mobile Intel 5 series express HM55 (Studio 1749)
Podržane kartice	ExpressCard/34 (34 mm) 1,5 V i 3,3 V
Veličina priključka ExpressCard	26-pinski

Specifikacije

Priključci

Audio	priključak za vanjski mikrofon i dva priključak za stereo slušalice/zvučnike
IEEE 1394a	4-pinski mini, priključak bez napajanja
Mini-Card	jedan utor tipa pune veličine IIIA Mini-Card, dva utora polu veličine Mini-Card
HDMI priključak	jedan 19-pinski priključak
Mrežni adapter	jedan RJ45 priključak
USB	dva priključka kompatibilna s 4-pinskim USB 2.0

Priključci

Video	priključak sa 15 otvora
DisplayPort	jedan 20-pinski priključak
eSATA	jedan sedam-pinski/četiri-pinski eSATA/USB combo priključak

Komunikacije

Modem (opcionalno)	vanjski V.92 56K USB modem
Kontroler	hardver modema
Sučelje	USB
Mrežni adapter	10/100/1000 Ethernet LAN na matičnoj ploči
Bežično	WLAN, WWAN, WiMax/Wi-Fi abgn i WPAN s bežičnom tehnologijom Bluetooth®

Audio

Vrsta audio kontrolera	JBL 2.1 kanalni s SRS poboljšanim audiom
Audio kontroler	IDT 92HD73C
Stereo pretvorba	24-bit (analogni prema digitalnom i digitalni prema analognom)
Unutarnje sučelje	Intel audio visoke definicije
Zvučnik	dva glavna zvučnika od 1,5 watta i jedan subwoofer od 3,0 watta subwoofer za ukupnu snagu sustava od 6,0 watta
Kontrola glasnoće	izbornici programa, tipke za reprodukciju medija

Kamera

Piksel	2,0 megapiksela
Video razlučivost	160 x 120 ~ 1600 x 1200 (160 x 120 ~ 1280 x 720 pri 30 fps)
Kut dijagonalnog pogleda	60°

Zaslon

Vrsta	17,3" HD+ WLED pozadinskim svjetlom, TrueLife 17,3" FHD B+RG LED pozadinsko svjetlo, TrueLife
-------	--

Zaslon

Dimenzije:

Visina	214,81 mm (8,46 inča)
Širina	381,89 mm (15,04 inča)
Dijagonalno	439,42 mm (17,30 inča)
Maksimalna razlučivost	HD+: 1600 x 900 FHD: 1920 x 1080
Učestalost osvježavanja	60 Hz
Radni kut	0° (zatvoreno) do 140°
Osvjetljenje	HD+: 220 nits (60% CG) FHD: 300 nits (92% CG)

Zaslon

Kutovi gledanja:

Vodoravno	HD+: 40/40 FHD: 60/60 (oba 72% i 90% CG)
Okomito	HD+: 15/30 (H/L) FHD: 50/50 (oba 72% i 90% CG)
Gustoća piksela	HD+: 0,24 x 0,24 mm FHD: 0,20 x 0,20 mm
Kontrole	svjetlina se može kontrolirati preko prečaca na tipkovnici (za dodatne informacije pogledajte <i>Tehnološki priručnik za Dell</i>).

Tipkovnica (Pozadinsko osvetljenje)

Broj tipki	102 (SAD i Kanada); 103 (Europa); 106 (Japan); 105 (Koreja)
Izgled	QWERTY/AZERTY/Kanji

Touch Pad

X/Y prostorna razlučivost (način rada grafičke tablice)	240 cpi
---	---------

Veličina:

Širina	100 mm (3,9 inča) aktivno područje senzora
Visina	56 mm (2,2 inča) pravokutno

Baterija

Tipovi i dimenzije:

9-ćelija smart litij ionska

Visina	41,9 mm (1,65 inča)
Širina	340,6 mm (13,41 inča)
Dubina	56,7 mm (2,23 inča)
Težina	0,52 kg (1,15 funti)

Baterija

6-ćelija smart litij ionska

Visina 22,2 mm
(0,87 inča)

Širina 206,0 mm
(8,11 inča)

Dubina 56,7 mm
(2,23 inča)

Težina 0,35 kg (0,77 funti)

Napon 11,1 VDC (6/9 ćelija)

Vrijeme rada (približno): 4 sata (kad je računalo isključeno)

Baterija

Vrijeme rada ovisi o radnim uvjetima i može se znatno smanjiti prilikom određenih uvjeta koji zahtijevaju veću potrošnju energije.

Za dodatne informacije pogledajte *Tehnološki priručnik za Dell*.

Vijek trajanja (približno) 300 ciklusa punjenja/pražnjenja

Raspon temperature:

Radni 0° do 35°C
(32° do 95°F)

Skladištenje -40° do 65°C
(-40° do 149°F)

Baterija na matičnoj ploči CR-2032

AC adapter

 **NAPOMENA:** Koristite AC adaptere određene za korištenje s vašim računalom. Pogledajte sigurnosne upute koje ste dobili sa svojim računalom.

Ulazni napon	100–240 VAC
Ulazna struja (maksimalna)	2,50 A
Ulazna frekvencija	50–60 Hz
Izlazna snaga	65 W, 90 W ili 130 W
Izlazna struja	
65 W	3,34 A (stalno)
90 W	4,62 A (stalno)
130 W	6,70 A (stalno)
Nominalni izlazni napon	19,5 ± 1 VDC

AC adapter

Dimenzije:

130 W (E-serije)

Visina	25,4 mm (1,0 inča)
Širina	76,2 mm (3,0 inča)
Dubina	154,7 mm (6,1 inča)
Težina (s kabelima)	do 0,74 kg (1,63 funti)

90 W (E-serije)

Visina	16 mm (0,6 inča)
Širina	70 mm (2,8 inča)
Dubina	147 mm (5,8 inča)
Težina (s kabelima)	do 0,53 kg (1,17 funti)

AC adapter

90 W (D-serije)

Visina	34,2 mm (1,3 inča)
Širina	60,8 mm (2,3 inča)
Dubina	153,4 mm (6,0 inča)
Težina (s kabelima)	do 0,70 kg (1,54 funti)

65 W (Adapter za punjenje auto/zrakoplov)

Visina	15 mm (0,5 inča)
Širina	66 mm (2,6 inča)
Dubina	127 mm (5,0 inča)
Težina (s kabelima)	do 0,53 kg (1,17 funti)

AC adapter

Raspon
temperature:

Radni	0° do 40°C (32° do 104°F)
Skladištenje	-40° do 70°C (-40° do 158°F)

Fizičke karakteristike

Visina	28 mm do 40 mm (1,10 inča do 1,57 inča)
Širina	413,0 mm (16,26 inča)
Dubina	280,5 mm (11,04 inča)
Težina (s baterijom od 6 ćelija)	moгуća konfiguracija za manje od 3,3 kg (7,27 lbs)

Okruženje računala

Raspon

temperature:

Radni 0° do 35°C
(32° do 95°F)

Skladištenje -40° do 65°C
(-40° do 149°F)

Relativna vlažnost (maksimalna):

Radni od 10% do 90%
(nekondenzirajuće)

Skladištenje od 5% do 95%
(nekondenzirajuće)

Maksimalna vibracija (koristeći spektar nasumične vibracije koja stimulira korisničku okolinu):

Radni 0,66 GRMS

Neradno 1,30 GRMS

Okruženje računala

Maksimalno tresenje (radno — mjereno s pokrenutom Dell Diagnostics na tvrdom disku i 2 ms polusinusnim impulsom; nije radno — mjereno uz miran tvrdi disk i 2 ms polu-sinusnim impulsom):

Radni 110 G

Neradno 160 G

Visina (maksimalna):

Radni -15,2 do 3048 m
(-50 do 10.000 stopa)

Skladištenje -15,2 do 10.668 m
(-50 do 35.000 stopa)

Nivo zračnog onečišćenja

G2 ili niže kako je definirano po ISA-S71.04-1985

Dodatak

Napomena o proizvodu Macrovision

Ovaj proizvod uključuje tehnologiju za zaštitu autorskih prava koju štiti Zavod za patente u SAD-u i ostala prava intelektualnog vlasništva tvrtke Macrovision Corporation i drugih vlasnika prava. Korištenje ove tehnologije zaštićene autorskim pravom mora autorizirati Macrovision, a namijenjena je za kućnu uporabu i za ostala ograničena gledanja osim ako Macrovision nije drugačije odredio. Obrnuti inženjering ili rastavljanje je zabranjeno.

Informacije za NOM ili Official Mexican Standard (samo za Meksiko)

Sljedeće informacije su pružene u uređaju(-ima) opisane u ovom dokumentu u skladu s zahtjevima Official Mexican Standard (NOM):

Uvoznik:

Dell México S.A. de C.V.

Paseo de la Reforma 2620 - 11°

Col. Lomas Altas

11950 México, D.F.

Regulatorni broj modela	Napon	Frekvencija	Potrošnja struje	Izlazni napon	Intenzitet izlaza
P02E	100–240 VAC	50–60 Hz	1,50/1,60/1,70/ 2,30/2,50 A	19,5 VDC	3,34/4,62/6,70 A

Za pojedinosti pročitajte sigurnosne upute koje su isporučene s vašim računalom.

Dodatne sigurnosne informacije pogledajte na početnoj stranici za sukladnost sa zakonskim odredbama na www.dell.com/regulatory_compliance.

Indeks

A

- adrese e-pošte
 - za tehničku podršku **75**
- adrese e-pošte za podršku **75**

B

- bežična mrežna veza **50**

C

- Centar za podršku tvrtke Dell **56**

D

- DellConnect **74**
- Dell Dijagnostika **60**
- Dell Factory Image Restore **71**
- DisplayPort priključak **25**
- DVD-i, reprodukcija i stvaranje **44**

F

- FTP prijava, anonimno **75**

I

- internetska veza **16**
- ISP
 - Davatelj internetskih usluga **16**
- isporuka proizvoda
 - za povrat ili popravak **77**

J

- jamstvo za povrate **77**

K

- Kontaktiranje tvrtke Dell online **79**
- Kontrolni popis dijagnostike **78**
- korisnička podrška **74**

M

mogućnosti računala **43**

mrežni priključak

 fiksiranje **50**

O

opcije za ponovnu instalaciju sustava **65**

P

pomoć

 dobivanje pomoći i podrške **73**

Poruke sustava **57**

postavite, prije početka **5**

potezi

 dodirni zaslon **38**

 touch pad **30**

pozivanje tvrtke Dell **78**

priključak(-ivanje)

 na Internet **16**

problemi, rješavanje **47**

problemi sa softverom **53**

problemi s hardverom

 dijagnosticiranje **60**

problemi s memorijom

 rješavanje **53**

problemi s napajanjem, rješavanje **51**

Program Dell Touch Zone **36**

proizvodi

 informacije i kupovina **76**

pronalaženje dodatnih informacija **80**

R

računalo, postavljanje **5**

razdjelnici, korištenje **6**

resursi, pronalaženje dodatnih **80**

rješavanje problema **47**

Rješavanje problema hardvera **60**

S

SIM **12**

specifikacije **83**

strujanje zraka, omogućavanje **5**

šteta, izbjegavanje **5**

U

upravljački programi i preuzimanja **82**

USB PowerShare **26**

V

ventilacija, omogućavanje **5**

vraćanje sustava na tvorničke postavke **71**

W

web mjesta za podršku

širom svijeta **75**

Windows **9**

Čarobnjak za kompatibilnost programa **54**

ponovna instalacija **65**

Z

značajke softvera **43**

žična mreža

mrežni kabel, povezivanje **7**

Tiskano u Irskoj.

www.dell.com | support.dell.com



06CVJDA00